

Pages 2

1^{er} mars : cette marée noire n'a fait que des heureux !

Pages 9

Page communale : l'absinthe 2025 est arrivée !

Page 15

Dernière tournée : pour le Snack, on craque !

Imprimerie Montandon Sàrl
Place-d'Armes 15
2114 Fleurier
+41 32 861 10 28
info@courrierhebdo.ch
www.courrierhebdo.ch

Courrier Val-de-Travers

HEBDO

Élections cantonales 2025

La Chancellerie lance une campagne auprès des jeunes

PAGE 3 À l'occasion des élections cantonales 2025, la Chancellerie d'État lance une campagne de sensibilisation visant à encourager les jeunes à voter. Celle-ci a été conçue par des élèves de l'École d'arts appliqués du Centre de formation professionnelle neuchâtelois.



Classe de 2^e année de la filière Interactive Media Design, École d'arts appliqués du Centre de formation professionnelle neuchâtelois-Pôle Arts Appliqués (CPNE-AA.)

BILLET

DE LA SEMAINE

par le Lynx

La loi du bâillon

Ces grandes chaînes télé où les animateurs sont persuadés d'être des stars et où les intervenants pensent que leurs paroles valent celles de l'Évangile, c'est ridicule! Trop occupés à se complaire dans cet entre-soi qui auto-alimente leurs fantasmes d'être le centre du monde, ils ignorent qu'ils ne sont rien une fois la télé éteinte. Malgré tout, le « média TV » est un espace public où il vaut mieux que la liberté de chacun puisse s'exprimer.

Sinon, il arrive ce qui se passe aujourd'hui en France. Depuis des décennies, une partie de la population ne s'est pas sentie assez représentée sur les chaînes traditionnelles, comme bâillonnée. L'écart entre ce qui était dit à la télé et leurs réalités n'a cessé de croître. Quelques chaînes ont alors créé un « espace de liberté » pour qu'une seconde voix puisse s'exprimer. Hélas, ces chaînes-là non plus n'offraient aucune place à la contradiction, sous prétexte de liberté d'expression (allez comprendre). De sorte qu'un clivage « gauche bien-pensante » et « droite nationaliste » s'est solidement ancré dans la société avec chacun ses canaux de diffusion propres.

Conclusion, de gauche ou de droite, la loi du bâillon n'éteint pas la colère mais elle rallume la haine...

CHRONIQUE

Tunnel de la Clusette

La galerie de sécurité a été ouverte

La galerie de sécurité du tunnel de la Clusette est ouverte. Après presque trois ans de travaux, elle permet une sortie de secours séparée en cas d'incident ou d'incendie, mais offre aussi aux cyclistes et aux piétons une voie de circulation indépendante du trafic routier. Suite en pages 10 et 11



BANDY

L'équipe masculine jouera en Suède

La Fédération suisse de bandy enverra son équipe masculine aux Championnats du monde de bandy 2025, qui se dérouleront en Suède à Uppsala, du 10 au 14 mars. Cette participation marque la 5^e compétition internationale de la sélection helvétique, qui continue de progresser sur la scène mondiale. Face aux Pays-Bas, à l'Allemagne, à la Grand-Bretagne... Suite en page 14



NE PAS OUBLIER

CONCERTS ANNUELS DE L'ÉCHO DES SAPINS

8 et 15 mars à la Grande salle de l'Hôtel-de-Ville de La Brévine

EN + DANS CE NUMÉRO

+ Concert en commun du Chœur d'Hommes du Val-de-Travers et de l'Écho de la Montagne des Ponts-de-Martel, samedi 15 et dimanche 16 mars.

+ Si vous n'avez pas besoin de lunettes de chez Optic2000, vous en voudrez quand même.

23 mars 2025
Élections cantonales

PENSER GRAND AGIR JUSTE!

PLR
Les Libéraux-Radicaux
Neuchâtelois

VOYEZ CALLANER
AU CONSEIL D'ÉTAT

RETROUVEZ LES CANDIDATS

SANS PARTI PRIS

Pour une reconnaissance du travail invisible

Le 23 mars, votez pour
GRÉGOIRE CARIO
au Conseil d'Etat

1^{er} mars

Cette marée noire n'a fait que des heureux !

Samedi 1^{er} mars, une véritable marée noire, venue du Vallon, s'est déversée jusque dans le lac de Neuchâtel. Ou plus justement, jusqu'au château de la capitale neuchâteloise. 450 personnes ont pris le départ de la traditionnelle marche depuis Môtiers. Une affluence record pour cette 40^e édition. Dans le même temps, une plus petite « marée » a noirci les bords des cours d'eau vallois pour l'ouverture de la pêche. Une truite de 48 centimètres a offert la victoire à Toni Calame dans le concours de la société des pêcheurs de la Haute-Areuse!



« Il y a de la taillaule quelque part? Dites, il y a de la taillaule quelque part? Il y a du monde, vous ne savez pas où je peux trouver un peu de taillaule? » Il est environ 8h30 à la Maison de l'absinthe de Môtiers lorsque l'afflux des marcheurs a sérieusement commencé à arriver!

Plusieurs révolutionnaires d'un jour cherchaient alors à se procurer un bout de taillaule comme pour respecter au plus près la tradition.

Pourquoi autant de monde cette année?

À 8h35, le véhicule de Roland Fatton a fendu la foule pour venir déposer le fameux canon de la Batterie 14 à quelques mètres du point de départ.

Dix minutes plus tard, une nouvelle vague est arrivée sur la Grand'Rue qui avait de plus en plus des airs de



marée noire. À si bonne distance des premières côtes, c'est fort! Bientôt, le président de commune Eric Sivignon confirme l'indicateur visuel: « Vous êtes 450 au départ de Môtiers cette année. Est-ce la 40^e édition qui explique cette affluence ou les 20 ans de la légalisation de l'absinthe? Sans doute un peu des deux. À moins que ce soient les élections cantonales qui approchent qui ont poussé à la mobilisation. Je vois beaucoup de candidates et candidats parmi vous », ironisait-il avant que le coup de canon ne fasse sursauter les non-initiés. « Purée, quelle détonation! J'en ai presque fait pipi dans ma culotte », rigolait une dame dont les pieds ont décollé de 10 bons centimètres du sol.

Truite : record familial de 71 centimètres

L'ouverture de la pêche a été plus calme mais tout aussi humide pour certains qui ont dû transpirer pour sortir de sacrées prises de l'eau. Le concours de la société des pêcheurs de la Haute-Areuse a vu l'excellente journée du président Toni Calame. Le Vallonnier a sorti deux truites pour un total de près de 2 kilos! La première mesure 48 centimètres (1,072 kilo)! « C'est mon record personnel!

J'étais moi-même étonné de voir qu'il y avait encore des poissons de cette taille dans l'Areuse. » Cette prise a été secondée par une autre de 43 centimètres (723 grammes). De quoi lui faire gagner le concours pour la première fois « en de très nombreuses participations ». Le record familial n'est pas battu pour autant. « Mon papa Jean-Blaise en a fait une de 71 centimètres en 2010. Je pense que cela n'arrivera

plus. D'après les statistiques, il y a eu une diminution des prises de 60% en dix ans dans l'Areuse et dans les cours d'eau du canton de Neuchâtel. » Ce constat ne décourage pas Maël Vaucher (12 ans), vainqueur du concours en 2023. « L'année prochaine, je vais attraper la grand-maman de la truite de 48 centimètres, comme ça elle sera encore plus grande », lâchait-il plein d'insouciance.



Classement du concours des pêcheurs de la Haute-Areuse

- ① Toni Calame
2 prises (48 et 43 cm)
- ② Joao Dias
1 prise (28 centimètres)
- ③ Loïc Vaucher
(tirage au sort)
- ④ Maël Vaucher,
Claude Vaucher
et Jean-Blaise Calame
- ⑦ Francisco Romasanta
(ne s'est pas présenté à la pesée)

Kevin Vaucher

Plusieurs musiciens valloisiers à la Collégiale



Samedi 1^{er} mars, c'est sous l'égide de la Fédération des musiques du Val-de-Travers qu'un bel ensemble, regroupant des musiciens des fanfares valloisiers, a agrémenté, sous la direction de Julie Aymonier, la partie officielle de l'anniversaire du canton de Neuchâtel, à la Collégiale.

Comm.

LETTRES...OUVERTES

Une ère nouvelle

Nous voici à l'aube d'une ère qui mériterait d'être nouvelle, et il n'en tient qu'à nous de procéder au changement: souhaitons-nous quelques modifications au sein de nos futures autorités cantonales, un statut le plus possible ou, au contraire, un grand coup de balai? Je vous invite à quelques réflexions.

Tout d'abord, si vous saviez à quel point je regrette que chaque parti ne dispose pas d'une même somme pour faire campagne... Ensuite, il y a, comme qui dirait, l'embarras du choix... Heureusement, on nous aide en nous refilant nombre d'informations, dont une seule est constante (tenez-vous bien)...

...ils veulent tous le bien des chers et chères concitoyen(ne)s que nous sommes... Chacun à sa sauce, bien entendu... nous voilà bien avancés! Et, en prime, deux blocs principaux: ne manque qu'un rideau de fer au milieu et tout serait parfait! Et puis, il y a ces petites actions qui puent l'électorisme à plein nez... Par exemple, le lancement d'une initiative visant à réduire l'impôt cantonal de 10%, ou quand un parti se glisse sur un terrain qu'il ne maîtrise pas, sans quoi il saurait que c'est totalement irréaliste: cela va certes dans le bon sens, la fiscalité neuchâteloise étant trop lourde, mais il faut de la mesure et du temps, faute de quoi l'État devra diminuer voire supprimer certaines subventions en cas de mise en place de cette malencontreuse largesse... Prudence donc, surtout que, depuis Ulysse, on sait que les sirènes chantent beaucoup mieux qu'elles ne travaillent... En passant, le slogan de ce parti me fait souci: penser grand, agir juste... Penser grand ne veut hélas pas dire penser juste: tout est dans la nuance...

Mais le pire, voyez-vous, c'est de lire que ce parti fait de la mobilité, au sens large du terme, l'un de ses chevaux de bataille: on croit rêver... L'actuel ministre des transports est de cette formation politique, et c'est à lui que nous devons la suppression, en semaine, de huit courses entre Les Verrières, Les Bayards et Fleurier (dix entre Saint-Sulpice et Fleurier), et de graves problèmes de liaisons le soir sur la même ligne, sans parler d'une desserte quasi inexistante de et pour Pontarlier: le tourisme, si précieux pour notre économie, est nié. À cela s'ajoutent des correspondances calamiteuses en gare de Neuchâtel... Mais, pour les trois autres régions du canton (le Haut, le Bas et le Val-de-Ruz), des efforts ont été consentis... rien pour le Val-de-Travers! Des lignes de transports en commun, soumises aux mêmes critères que celles citées précédemment mais nettement moins performantes, ont vu leur fréquence de circulation être maintenue, voire même être augmentée, ce qui n'est pas gratuit: allons-nous tolérer quatre ans encore cette gestion déloyale? C'est à croire que les membres de ce parti ignorent l'impact catastrophique des prises de décisions de leur propre ministre en matière de transports publics: cela va de devoir reprendre la voiture à risquer d'être contraint(e) à changer d'emploi, en passant par l'obligation de devoir déménager... Demain, c'est vous qui pourriez être dans une telle situation, si votre santé venait à ne plus vous permettre de conduire, ou si d'autres lignes devaient subir le même sort que celle desservant le Haut-Vallon...

Je compte sur la clairvoyance de tous et toutes pour que ces élections engendrent une participation record et que les desiderata des partis fassent place aux souhaits des citoyen(ne)s: votons pour des gens capables et ouverts au dialogue, aux idées d'autrui, et non pas pour un pouvoir de droite ou de gauche! Que restera-t-il de ces deux photos de groupe dans les annales, à l'heure du bilan? Nul ne sait... mais dans vos annales... prévoyez un coussin!

Sylvain Moser, conseiller général, Les Verrières

Élections cantonales 2025

La Chancellerie lance une campagne auprès des jeunes

À l'occasion des élections cantonales 2025, la Chancellerie d'État lance une campagne de sensibilisation visant à encourager les jeunes à voter. Celle-ci a été conçue par des élèves de l'École d'arts appliqués du Centre de formation professionnelle neuchâtelois.

Par [Gabriel Risold]



Émilie Voirol, directrice adjointe, École d'arts appliqués du Centre de formation professionnelle neuchâtelois-Pôle Arts Appliqués (CPNE-AA), Vittorio Ventrice, lauréat, prix du jury et Séverine Despland, chancelière d'État.

Le 23 mars prochain se tiendront les élections cantonales 2025. En vue de cet important moment démocratique, la Chancellerie d'État a annoncé dans un communiqué, vendredi 28 février dernier, lancer une campagne pour

inciter les jeunes de plus de dix-huit ans à se rendre aux urnes. Cette classe d'âge a un taux de participation «généralement inférieur au reste de la population», indique la Chancellerie.

Dans son communiqué, la chancellerie indique que ce phénomène est dû à de multiples facteurs. Toutefois, elle souligne que des études récentes démontrent un intérêt et une mobilisation «sous différentes formes» pour la politique et les questions de société de la part de la jeunesse. Mais «cet intérêt ne se traduit que partiellement dans les urnes à travers l'acte du vote», constate la chancellerie d'État.

Des jeunes pour sensibiliser les jeunes

Si renforcer la participation des jeunes générations, comme le rappelle le communiqué, est l'affaire de tous les différents «acteurs de la vie publique», l'un des ressorts, selon la Chancellerie, consiste à «adapter la manière d'aborder les questions», tant sur le fond des thématiques que

Selon les statistiques cantonales, la participation des 18-19 ans aux dernières élections cantonales en 2021 s'élevait à 23.15% et celle des 20-24 ans était de 21.91%, alors que le taux de participation total avait été de 32.47%.

dans les formes. Fort de ce constat, la campagne lancée la semaine dernière a été élaborée «par les jeunes, pour les jeunes». Pour ce faire, la Chancellerie d'État s'est associée en partenariat avec le Centre de formation professionnelle neuchâtelois (CPNE), et notamment la filière Interactive Media Design du Pôle Arts Appliqués (CPNE-AA), sise à La Chaux-de-Fonds.

Avec la supervision de leurs enseignants, des élèves ont ainsi pu concevoir le visuel et le message de cette campagne de sensibilisation. Une dizaine de projets ont été soumis au concours auprès d'un jury. Le projet «Un geste simple» de Vittorio Ventrice a remporté le prix du jury, tandis que le projet intitulé «Apéro»

de Jonas Aubert a obtenu le prix «coup de cœur». Ces deux vidéos «constituent ainsi les visuels de la campagne lancée sur les réseaux sociaux de l'État de Neuchâtel, vendredi dernier», indique le communiqué.

Enfin, la Chancellerie d'État a annoncé également la mise à disposition de deux nouveaux outils pour «encourager et faciliter la participation de toutes et tous, y compris des personnes vivant avec un handicap». Ainsi, un mode d'emploi dans une version aisée à lire et à comprendre et une animation vidéo «Easyvote» sont accessibles en ligne sur le site du canton (www.ne.ch/cantonales2025).

Quinze communes neuchâteloises dotées d'une planification énergétique

La loi cantonale sur l'énergie demande aux communes neuchâteloises d'élaborer leurs plans communaux des énergies: état des lieux.

La transition énergétique et climatique constitue un défi majeur pour notre société. Or, les communes jouent un rôle clé dans sa mise en œuvre, par la planification locale de ces enjeux. C'est pourquoi la loi cantonale sur l'énergie impose aux communes neuchâteloises d'établir un plan des énergies. Dans ce but, depuis 2015, le service de l'énergie et de l'environnement met à disposition des communes neuchâteloises un modèle de rapport et une subvention pour l'élaboration de leur plan communal des énergies.

Une planification indispensable

Les plans communaux de l'énergie (PComEn) abordent les thèmes de la consommation, de la production, du transport et de la distribution d'énergie. Ils permettent aux communes d'évaluer leur situation énergétique actuelle, puis de fixer des objectifs à court, moyen et long terme. Ils intègrent également la planification d'actions concrètes telles que le développement des réseaux de chauffage à distance ou la réduction des énergies fossiles pour le chauffage des bâtiments. Cette démarche facilite donc la concrétisation des politiques énergétiques communales, en adéquation avec les objectifs cantonaux. Il s'agit également d'un instrument très utile pour les fournisseurs locaux d'électricité, afin d'adapter leurs stratégies.

Une ambition commune pour le climat et l'énergie

À la suite de l'adoption du Plan climat cantonal en janvier 2023 par le Grand Conseil, les objectifs de la loi cantonale sur l'énergie ont été adaptés et servent dorénavant de boussole pour les objectifs communaux fixés dans les PComEn. Cette convergence des démarches permet d'harmoniser les objectifs et d'offrir aux communes un cadre renforcé et cohérent pour agir efficacement.

À ce jour, quatre rapports communaux sont en cours de validation à différents niveaux. D'ici quelques semaines, ils viendront rejoindre ceux des quinze communes dont les PComEn ont été approuvés par le canton via le conseiller d'État Laurent Favre, chef du Département du développement territorial et de l'environnement (DDTE). Ce dernier félicite les communes pour le travail de grande qualité accompli et salue la mise en œuvre des mesures préconisées. Il se réjouit également de prendre connaissance, dans les prochains mois, des dossiers en cours de finalisation.

Les plans des énergies sont accessibles sur les sites internet des communes. Ils permettent de renseigner les citoyens sur les actions entreprises au sein de leur localité pour un avenir durable.

Comm.

Envie de défier la « rampe souterraine » de La Clusette ?

Depuis le 1^{er} mars, la galerie de sécurité de La Clusette est donc ouverte (voir notre article dédié). C'est la première fois en Suisse qu'une infrastructure de ce type est ouverte librement au passage des piétons (dans les deux sens) et des vélos (dans le sens montant uniquement). La Clusette, forcément, tout le monde la connaît pour l'avoir fait en voiture. Mais à quoi s'attendre si on s'y attaque à la force de ses jambes? On a testé et on vous dévoile tous ses secrets!

Pour être franc avec vous, et ça peut paraître bizarre, j'avais déjà songé à défier la pente de La Clusette avant que la galerie de sécurité ne soit pensée. Alors maintenant qu'elle est sous toit (sans mauvais jeu de mots), tout était réuni pour s'y élancer. Le départ de notre expérience sportive a été donné tout en bas de la montée de La Clusette, au niveau de la route qui part en direction de Noiraigue. Quitte à s'offrir La Clusette, autant le faire bien, sans laisser de côté un seul mètre de rampe.

1.1 kilomètre au frais, au sec et sur un chemin éclairé

Ce petit défi sportif s'étend sur 2.25 kilomètres. Il y a d'abord 1.1 borne de montée jusqu'à l'entrée du tunnel, ou plutôt l'entrée de la galerie de sécurité qui se trouve en parallèle. Ensuite, il y a encore 1.1 kilomètre (aussi) de passage dans la galerie. Finalement, la sortie pour les piétons et les vélos ne se fait pas exactement à la même place que celle des véhicules. Il faut compter encore 50 mètres pour y arriver. Si vous souhaitez vous offrir cet effort, sachez que la pente est très régulière et n'offre aucune phase plus plate ou vous pourriez souffler un peu. Entendons-nous bien, je parle de quelqu'un qui veut «jouer le chrono» (Strava par exemple). Pour les autres, la galerie offre un certain nombre d'avantages. Il est frais, ce qui n'est pas désagréable en pleine transpiration. Il est lumi-

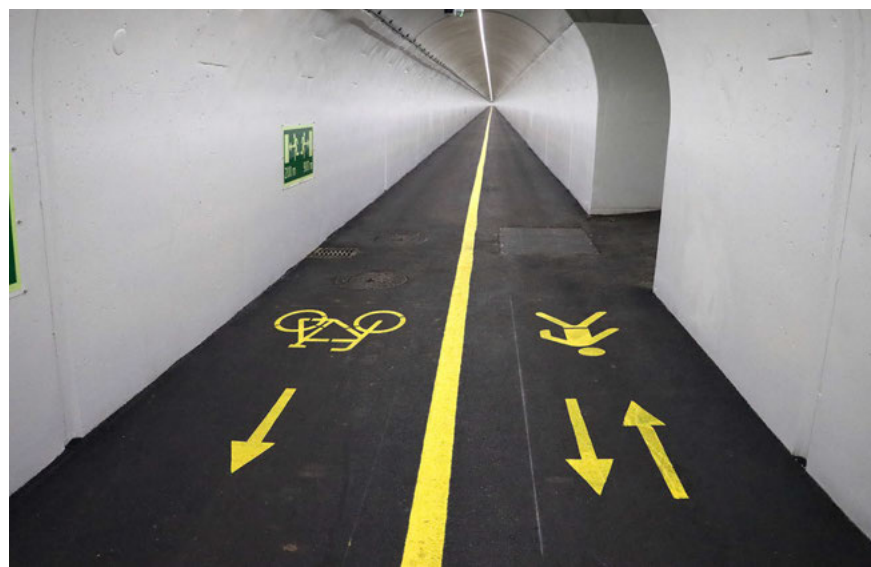

neux, ce qui est appréciable en fin de journée. Et il est couvert, ce qui vous offre un peu de répit en cas de mauvais temps

Panneaux de distance tous les 150 m, mieux qu'une montre GPS!

Une fois entré dans la galerie de sécurité, il y a d'abord 500 mètres «en virage» où vous ne voyez pas le bout du tunnel. Puis, une fois ces 500 mètres passés, accrochez-vous car vous êtes devant une longue ligne droite et vous apercevez la sortie à l'autre bout, loin là-bas...! Les 140 mètres de dénivelé positif vous font peur et vous avez soudainement envie de reculer mais vous ne savez pas où vous en êtes? Jetez un œil sur votre droite. Tous les 150 mètres de la galerie, un panneau

vous indique la distance qui vous sépare de l'entrée «côté Noiraigue» et de celle «côté Brot-Dessous». Ce qui est surtout utile en cas de danger et de nécessité de fuite rapide du tunnel (utilité première de cette galerie). Rassurez-vous, la rampe de La Clusette est tout à fait abordable et elle offre plutôt une expérience au goût de reviens-y.

La rampe de La Clusette en chiffres

2.25 kilomètres depuis le bas
1.1 kilomètre de passage souterrain dans la galerie
140 m de dénivelé positif

Kevin Vaucher

Services religieux

ÉGLISE RÉFORMÉE ÉVANGÉLIQUE

Activités du 6 au 13 mars

MÔTIERS

Samedi 17 h | Carême 1 | culte | M. Weiss

LES BAYARDS

Dimanche 10 h | Carême 1 | culte musical et chanté
M. Weiss

ÉGLISE CATHOLIQUE ROMAINE

Activités du 6 au 14 mars

FLEURIER

Ce soir jeudi 19 h | messe

Vendredi 9 h | messe, suivie de l'adoration
eucharistique

17 h | chapelet en italien

19 h | chemin de croix, soupe de Carême

Dimanche 10 h | messe

Lundi 19 h | chapelet

Mercredi 16 h | chapelet en italien

Jeudi 13 19 h | messe

Vendredi 14 17 h | chapelet en italien

19 h | chemin de croix, soupe de Carême

COUVET

Samedi 17 h 30 | messe

Mercredi 14 h 30 | chapelet

15 h | messe

19 h 15 | adoration eucharistique

ÉGLISE ÉVANGÉLIQUE LIBRE

Activités du 6 au 13 mars

Dimanche 10 h - 11 h 30 | culte | B. Numbi
présidence Serge V.

Pour consulter le programme de nos activités
à tout moment www.eelcaf.ch/agenda

LE PHARE - FLEURIER

Lecture de la bible tous les mercredis, à 9 h 30.

Culte le 2^e et 4^e dimanche du mois, à 10 h.

Accueil café à 9 h 30.

Av. Daniel Jeanrichard 2b, info@lephare.ch

Toutes les infos sur www.lephare.ch

Les pharmacies de garde au Vallon sont ouvertes au public le dimanche et jours fériés de 11 h à 12 h et de 17 h à 18 h pour les urgences. **0848 134 134**

Pharmacie de garde

du samedi 8 au dimanche 9 mars :

Pharmacie Benu, 2114 Fleurier

RHNe Val-de-Travers, Couvet (7j/7 et 24h/24)

Réception-secrétariat 032 864 64 51

Policlinique 032 919 47 08

Service de l'eau de Val-de-Travers 032 886 43 78
numéro d'urgence

Du lundi au jeudi, de 17h à 7h ainsi que le vendredi après-midi, le week-end et les jours fériés. En dehors de ces heures, le service de l'eau est atteignable au **032 886 43 45**

En cas de fuite ou autres problèmes concernant le réseau d'eau sis sur le domaine public.

Un problème de santé? composez le bon numéro

Urgences **144**

Service de garde : médecin
dentiste ou pharmacie **0848 134 134**

Hotline pédiatrique **0848 134 134**

Intoxication **145**

Police-secours **117**

Pompier (SDIS Valtra) **118**

Police Fleurier **032 889 62 27**

*Chère Nathalie repose en Paix
tes souffrances sont terminées*

Son ami : Micha **Lale Lacroix**,

Son papa : Claude **Huguenin** et son amie Nicole,

Sa maman : † Isabelle **Huguenin**,

Ses frères et belles-sœurs :

Gilles **Huguenin** et Caroline **Willaredt**, leurs enfants Chris et Ryan,

Alain et Lise **Huguenin**, leurs enfants Lola, Théo et Cloé,

Ses beaux-parents :

Marlyse et Dario **Lale Lacroix** et famille,

Ses oncles, tantes et leurs enfants,

Ses cousins, cousines, nièces, ainsi que les familles parentes,
alliées et amies

ont la tristesse de faire part du décès de

Nathalie HUGUENIN

qui s'est endormie paisiblement, au Bouveret, au matin du mardi 4 mars 2025, dans sa 45^e année, après une longue maladie supportée avec courage.

Le culte d'adieu aura lieu au temple de La Côte-aux-Fées, le mercredi 12 mars, à 14 heures.

Cet avis tient lieu de lettre de faire-part

Son époux, ses enfants, sa sœur, ses frères
et les familles parentes et alliées

ont la tristesse de faire part du décès de

Madame Josette TESSER

née Huguenin Dumittan

survenu le 21 février 2025, dans sa quatre-vingt-huitième année.

Chère Josette, sois dans la douceur et la paix sous les étoiles.

FLEURIER

Son épouse : Michèle **Matthey-Doret**,

Ses parents : Gisèle et Claude **Matthey-Doret**,

Son frère : Daniel **Matthey-Doret** et sa compagne Isabelle,

Son neveu : Gaëtan **Matthey-Doret**,

Sa nièce : Gwendoline et Nicolas **Zapf-Matthey-Doret**,

Sa belle-fille : Sophia et Yazid **Temim-Mecheter**, leurs enfants
et petits-enfants,

ainsi que les familles parentes, alliées et amies

ont la tristesse de faire part du décès de

Monsieur Bernard MATTHEY-DORET

dit Keegan

enlevé à leur tendre affection, le 27 février 2025, à l'âge de
63 ans, après une longue maladie.

Selon sa volonté, la cérémonie d'adieu a eu lieu dans l'intimité.

Adresse de la famille : Madame Michèle Matthey-Doret
Rue du Pré 12, 2114 Fleurier

Un grand merci à l'ensemble du personnel du home Les Sugits à
Fleurier ainsi qu'à l'hôpital Pourtalès pour leur gentillesse et leur
dévouement.

Cet avis tient lieu de lettre de faire-part



Toutes formalités
À votre service
24 h sur 24
Prévoyance funéraire

DUBOIS YAN
SARL
POMPES FUNÉBRES • VAL-DE-TRAVERS

ESPACE DEUIL
L'ORÉE DUBOIS
Rue de l'Industrie 19 - 2114 Fleurier
Tél. 032 861 12 64 - pf.dubois@bluewin.ch



*Quand un être cher devient
un souvenir, le souvenir devient un trésor.*

Ses enfants :

Patrice **Renaud** et Claudine **Jornod**,

François et Sonia **Renaud**,

Thierry et Céline **Renaud**,

Ses petits-enfants et arrière-petite-fille :

Sylvain **Renaud** et Anaïs **Benoît**,

Vinciane **Renaud** et Ernesto **Reynoso Garcia**,

Nina **Renaud** et Pedro **Dos Santos** et leur petite Alba,

Jade **Renaud**,

Son frère et ses belles-sœurs :

Roland et Eliane **Cand**,

Louise **Cand**,

Marie-Madeleine **Cand**,

Micheline **Jampen**,

Claudine **Mayer-Renaud**,

ainsi que les familles parentes, alliées et amies

ont la grande tristesse de faire part du décès de

Madame Edmée Renaud

née Cand

enlevée à leur tendre affection, dans sa 92^e année, le 24 février
2025.

Selon sa volonté, un dernier adieu a eu lieu dans l'intimité de la
famille.

Adresse de la famille : Patrice Renaud
Rue du Midi 20, 2108 Couvet

Un grand merci à tout le personnel de NOMAD et de l'hôpital de
La Chaux-de-Fonds pour leur gentillesse et leur dévouement.

Cet avis tient lieu de lettre de faire-part



Le comité et les membres du Hockey-Glace Couvet Pinks
ont la tristesse de faire part du décès de

Madame Edmée RENAUD

maman de Thierry, président et joueur du club.

Ils présentent à sa famille toute leur sympathie.



Marbrerie Terziani

2108 COUVET

Téléphone 032 863 13 62

SDIS

Service de défense incendie et de secours

Ils sont sortis

24/02/25

12:11 / Buttes / traitement d'hydrocarbures
dans un cours d'eau, en collaboration avec le détachement
de premier secours 1 de Neuchâtel et le service cantonal
de l'environnement.

26/02/25

16:17 / Couvet / récupération d'hydrocarbures sur la route.

26/02/25

09:50 / Buttes / traitement d'hydrocarbures
dans un cours d'eau.

www.sdis-valtra.ch



vous propose une comédie d'Isabelle Mergault
L'AMOUR SUR UN PLATEAU
mise en scène: Serge Vaucher & Bruna Cattani

Salle de spectacles Couvet

Dimanche 16 mars à 17 h
(ouverture des portes 16 h)
Boissons, snacks à disposition

Adultes Fr. 25.-, AVS/AI Fr. 22.-, enfants jusqu'à 16 ans Fr. 5.-

Réservations en ligne 7/7j - www.labeline.ch

Par tél. 079 356 57 97
(du lundi au vendredi 18 h-20 h)
(samedi 10 h-11 h 30)

Temple de Môtiers
dimanche 16 mars à 17 h



**Concert du
BRASS BAND DU
SAUT-DU-DOUBS**

Direction Joël Chabod
Entrée libre



La Côte-aux-Fées

Voyages & Excursions en autocars

Tél. 032 865 11 24

Fax 032 865 13 05

e-mail : info@auto-transports.ch
www.auto-transports.ch

Nos prochaines sorties

Vendredi 21 mars 2025

Salon du livre

Genève Fr. 35.-
Autocar seul (entrée gratuite au salon)

Mercredi 16 avril 2025

Journée à Europa-Park

Adultes: Fr. 100.- Étudiants: Fr. 96.-
Enfants 4-16 ans: Fr. 90.-
Enfants -4 ans: gratuit
Autocar et entrée au parc d'attractions

Mercredi 30 avril 2025

BEA Berne

72° exposition de l'agriculture,
du commerce et de l'industrie.
Fr. 48.-

Autocar et entrée à l'exposition

Renseignements et inscriptions
par téléphone ou sur notre site internet

Nous acceptons les paiements
en chèques REKA

TRAVERS – SALLE DE L'ANNEXE

Rendez-vous le samedi 15 mars 2025
pour le concert annuel de

La Persévérante

Possibilité de se restaurer dès l'ouverture
des portes à partir de 19 h

Rideau à 20 h 15

Bar, ambiance, tombola et cantine

DONNEZ À VOTRE

**ÉVÉNEMENT
LA VISIBILITÉ
QU'IL MÉRITE!**

Réservez votre espace
dans notre journal régional
et touchez votre public
au cœur de l'actualité locale

info@courrierhebdo.ch
www.courrierhebdo.ch

Tél. 032 861 10 28

Courrier du Val-de-Travers HEBDO

COLISÉE
CINÉMA DU VAL-DE-TRAVERS

QUEER VOSTI
JEU 6 MAR - 20H | SAM 8 MAR - 17H30 | DIM 9 MAR - 20H

MERCATO
VEN 7 MAR - 20H30 | SAM 8 MAR - 20H30 | DIM 9 MAR - 17H

PADDINGTON AU PEROU
DIM 9 MAR - 14H30

INFOS ET PROGRAMME COMPLET SUR COLISEE.CH



Centre culturel du Val-de-Travers

Le groupe théâtral des Mascarons
présente sa dernière création maison

ALL INCLUSIVE

Texte: Anne Simon-Graf

Mise en scène: Thérèse Roy

Jeu: Sarah Anthony – Laurence Fankhauser

Andrea Iuvara – Valentine Pizzera

Anne Simon-Graf – Sabine Yerly

Vendredis 7, 14 et 21 mars à 20 heures

Samedis 8 (complet), 15 et 22 mars à 18 heures

Dimanches 9 (complet) et 16 mars à 17 heures

Réservations au 079 633 48 25,
sur répondeur ou par SMS (privilégiez le SMS)
Plein tarif: Fr. 25.- / AVS, AI, étudiant, apprenti, chômeur: Fr. 20.-
membre CCV: Fr. 15.-. Enfant dès 12 ans: Fr. 5.-.

Petite restauration

www.mascarons.ch

Maison des Mascarons - Grande-Rue 14a - 2112 Môtiers

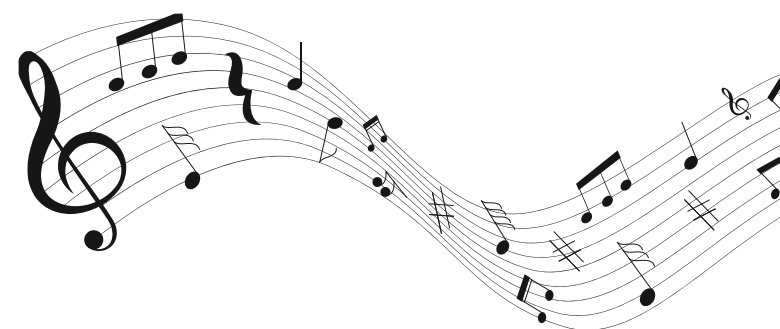

**CONCERTS ANNUELS DE
L'ÉCHO DES SAPINS**

Sous la direction de Jérémie Fragnière

œ pièce de théâtre interprétée par
la troupe de la Vallée

8 MARS 15 MARS

Animation musicale

20 h à la Grande salle de l'Hôtel-de-Ville
de La Brévine

Répétition générale le 7 mars

Entrée Fr. 12.-

Enfant Fr. 5.- dès 6 ans

Cherche dame de confiance

pour s'occuper d'un petit
appartement, aux Verrières

Entretien et services durant quelques mois

Renseignements

Tél. 032 866 26 00

Portable 077 417 56 86

Cadre supérieur retraité
bonne situation

**souhaite rencontrer
une dame ou demoiselle sincère**

**dans la 60aine pour passer
de bons moments
qui nous restent à vivre**

Faire offres sous chiffre F-559 au Courrier
du Val-de-Travers hebdo, à Fleurier

Nous réalisons
vos projets
à votre image.



M imprimerie
Montandon

Créons | Imprimons | Au Vallon
imprimeriemontandon.ch

PUBLI-REPORTAGE

ProxiMobil

La mobilité du Val-de-Travers passe au vert



La société ProxiMobil est en activité depuis le 31 janvier, date de la première course assurée par son fondateur Mehdi Dehar. Tout part d'un constat clair: le besoin d'une solution de transport supplémentaire pour des personnes âgées ou à mobilité réduite qui peinent parfois à se rendre à leurs rendez-vous médicaux. Offrir de la disponibilité et de la réactivité à cette partie de la population, voilà ce qui a définitivement poussé Mehdi Dehar à ouvrir sa société de transport spécialisée à Fleurier (Place-d'Armes 9).



« Nous offrons une solution adaptée et rapide avec une réponse à chaque demande en une heure maximum », commence Mehdi Dehar. Bien souvent, s'il n'est pas déjà en train d'effectuer une course, la réponse est même immédiate. « Notre objectif est vraiment que toutes les personnes qui ont besoin d'être véhiculées à un rendez-vous médical puissent l'être sans que cela leur coûte trop cher. »



Nous sommes moins cher au kilomètre que nos concurrents

Niveau prix, ProxiMobil se veut ultracompetitif: « Notre but n'est pas forcément la rentabilité immédiate. Nous souhaitons répondre à un besoin tout en fidélisant une clientèle sur du long terme. » Autre bonne nouvelle, les clients reçoivent un bon de transport après chaque course. Ce bon leur permet d'être remboursés à hauteur de 50% par l'assurance maladie de base (max 500 francs par année).

Avec des complémentaires judicieusement choisies, ces trajets peuvent même être remboursés davantage voire en intégralité. Parmi les quatre valeurs de l'entreprise – proximité, mobilité, ponctualité et réactivité –, on retrouve en bonne place la proximité avec les acteurs de la santé en première ligne.

EN BREF

ProxiMobil se fait un point d'honneur de prendre soin de chaque détail.

Le trajet, qui peut parfois être long, stressant et angoissant, est ainsi au centre d'une attention particulière: « Le but est que ce moment soit chaleureux et serein. Que mes clients ne pensent pas à leurs rendez-vous médicaux à venir. J'adore le contact alors je me sens comme un poisson dans l'eau avec eux », affirme Mehdi Dehar.

www.proximobil.ch
076 624 11 09
info@proximobil.ch

Matériel spécialisé pour le transport des personnes en fauteuil roulant

« ProxiMobil a déjà commencé à travailler avec les structures de santé du Val-de-Travers (homes, hôpital, soins à domicile) et notre volonté est de continuer en ce sens. Notre accompagnement ne se limite pas aux trajets, nous attendons également les clients pendant leur rendez-vous médical pour les accompagner ensuite. » Mehdi Dehar aurait pu ajouter le terme « confort » aux principes de sa société, tant elle soigne les personnes prises en charge. Rien que dans le matériel spécialisé pour accueillir les fauteuils roulants, il a investi plus de 20'000 francs, avec triple ceinture de sécurité, appuis de maintien et rampe hydraulique. « En tant qu'entreprise spécialisée, nous devons garantir un service irréprochable tant sur le fond que sur la forme. Notre approche se veut sociale et humaine avant tout. » Alors, les feux sont au vert?



Par Kevin VAUCHER

DÉFENDEZ VOS FINS DE MOIS !

LE 23 MARS
VOTEZ LA LISTE POP
SANS AJOUTER,
NI BIFFER DE NOMS

Découvrez nos candidat-e-s !



MARS BLEU!

Mars Bleu est le mois international d'information sur **le cancer du côlon.**

DEPISTAGE-BEJUNE.CH

LAURENT FAVRE

MANON FREITAG

CRYSTEL GRAF

QUENTIN DI MEO

THIERRY BRECHBÜHLER

La **Société Chorale de Neuchâtel** retrouve avec joie le monde romantique dans une œuvre magistrale :

Stabat Mater

Antonín Dvořák

Avec 18 musiciens de l'Ensemble Symphonique Neuchâtel et quatre solistes

Direction : Damien Savoy

Où ? Temple du Bas, Neuchâtel

Quand ? Dimanche 23 mars 2025 à 17h

Location : www.strapontin.ch 032 717 79 07

POUR TOUTES VOS MANIF... 

LE Courrier Val-de-Travers 
HEBDO

SE TIENT TOUJOURS À VOS CÔTÉS.

GAUCHE UNIE POUR UN CANTON SOLIDAIRE, ÉCOLOGISTE ET POPULAIRE !

ÉLECTION AU CONSEIL D'ÉTAT 23 MARS 2025

PS à Parti socialiste neuchâtelois | LES VERT-E-S | PpP Parti ouvrier et Populaire

CHRISTINE AMMANN TSCHOPP | FRÉDÉRIC MAIRY

FLORENCE NATER

SARAH BLUM PpP | CÉLINE VARA

LIVRE

Nature insolite à notre porte

Un livre exceptionnel pour un jubilé qui ne l'est pas moins : ce 1000^e titre des Éditions Cabédita est digne de l'événement.

Plus de 300 pages en couleurs pour illustrer de façon magnifique toute la richesse de notre environnement immédiat qu'il soit composé d'un rouge-gorge dans un buisson, d'un ophrys abeille au bord de la route, de l'éclosion d'un machaon ou encore d'une mousse sur un mur. Voilà quelques-unes des innombrables rencontres faites par l'auteur lors d'activités quotidiennes, de balades ou de moments de détente au jardin.



Durant toute une année dans les environs de son domicile, André Pontet a photographié chaque

jour un élément de la faune ou de la flore. Il nous invite à entrevoir leur richesse souvent insoupçonnée et à regarder la nature autour de chez soi, source d'émerveillement et de contemplation. Qu'elles soient modestes ou voyantes, autochtones ou de passage, les espèces dévoilées peuvent revêtir des aspects très différents selon la saison, l'âge ou le développement. Les photos révèlent des détails fascinants des espèces présentées, agrémentées d'un bref commentaire écrit dans un langage accessible à tous. Cet ouvrage donne une image de la biodiversité locale et un visage à ce terme souvent galvaudé.

En vente aux Éditions Cabédita

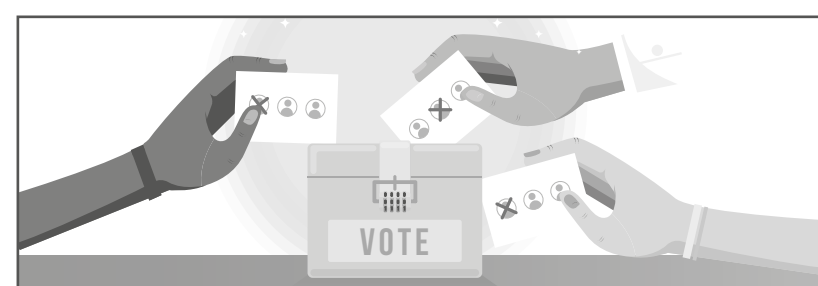

ENTREPRISE GÉNÉRALE EN BÂTIMENTS

G. FREY et fils sa

CARRELAGE

Faïence - Mosaïque - Dallage
Pierre naturelle - etc...

Clos Donzel 5 - 2114 Fleurier - T. +41 32 861 30 17 - admin@gfreyetfils.ch

Élection au Grand Conseil neuchâtelois

Le Centre NEUCHÂTEL

Votez la liste **57**

Au centre, l'humain

- **École obligatoire gratuite pour tous.** Il n'est pas juste que des parents doivent payer le transport à leurs enfants alors que d'autres ont l'école à proximité, donc gratuite.
- **Abonnement à TransN.** Une personne qui paie son abonnement annuel en 12 fois dépense 516 francs de plus que le prix de base ! Ce gain excessif doit disparaître.
- **Mobilité des aînés et des personnes handicapées.** Les transports publics doivent être adaptés aux nécessités et risques de l'âge et du handicap. La topographie doit être compensée/corrigée par des funiculaires, ascenseurs ou autres moyens adaptés.
- **Santé.** Pour une révision profonde du système de financement des soins.
- **Reconnaissance fiscale de l'aide des grands-parents et des proches.** Des grands-parents, oncles ou tantes financent la formation de jeunes de leur famille. Cette contribution doit être déduite de leur revenu imposable.
- **Dédommagement aux commerçants lors de travaux publics.** Lors de travaux publics, des magasins sont rendus difficiles d'accès et il s'ensuit un déficit. Cette perte doit être compensée.
- **Soutien aux nouvelles entreprises.** L'État doit faciliter concrètement le démarrage de nouvelles entreprises dans notre canton.
- **Reconnaissance du sport et des arts.** Ces activités font partie à part entière de l'éducation et de la formation. L'encadrement des jeunes en âge d'école obligatoire pratiquant des sports ou des arts doit être pris en charge par les institutions publiques.
- **Déduction fiscale des dons au sport et à la culture.** Les dons faits aux associations et clubs sportifs ainsi qu'à la culture doivent pouvoir être déduits du revenu imposable.

www.ne.le-centre.ch IBAN : CH66 0900 0000 1218 2019 1

RAIFFEISEN



1.00% d'intérêts*

Donnez du tonus à votre épargne !

Vos finances stagnent ? Profitez de notre offre exceptionnelle limitée. Nos conseillères et conseillers vous présenteront le programme optimal pour atteindre vos objectifs.

*Détails de l'offre et conditions sur raiffeisen.ch/ne/tonus

 www.courrierhebdo.ch

LES FILMS

au cinéma du Val-de-Travers

Queer



De Luca Guadagnino, comédie dramatique, avec Daniel Craig, Drew Starkey, Jason Schwartzman...

Dans le Mexique des années 50, Lee, un Américain, mène une vie désabusée au sein d'une communauté d'expatriés. L'arrivée du jeune Allerton va bouleverser l'existence de Lee et faire renaître en lui des sentiments oubliés.

Mercato



De Tristan Séguéla, comédie dramatique, thriller, avec Jamel Debbouze, Monia Chokri, Hakim Jemili...

Mercato nous plonge dans les coulisses du football d'aujourd'hui, industrie planétaire où les intérêts se chiffrent en milliards. Driss, agent de joueurs, a sept jours pour sauver sa peau avant la fin du mercato...

Paddington au Pérou



De Dougal Wilson, aventure, comédie, famille, avec Guillaume Gallienne, Ben Whishaw, Hugh Bonneville...

Alors que Paddington rend visite à sa tante Lucy bien-aimée, qui réside désormais à la Maison des ours retraités au Pérou, la famille Brown et notre ours préféré plongent dans un voyage inattendu et plein de mystères, à travers la forêt amazonienne et jusqu'aux sommets des montagnes du Machu Picchu.

Festival de la Chapelle aux Concerts Ferez et Pantillon en concert

Un double événement marquera ce rendez-vous du Festival de la Chapelle aux Concerts 2025, ce dimanche à 17 heures. Tout d'abord, et c'est une première dans l'histoire du Festival, il verra la création mondiale de l'œuvre que Fabrice Ferez et Marc Pantillon ont commandée au pianiste jazz et compositeur genevois Marc Perrenoud.

L'idée d'écrire trois pièces relativement brèves a germé lors des discussions préliminaires entre les artistes, puis celle de confier l'une d'elles au cor anglais, dont le répertoire est plus restreint encore que celui pour hautbois et piano. Le cor anglais n'a rien de commun avec le cor ou l'Angleterre. C'est un cousin du

hautbois, plus grave, donc plus long, et recourbé. Le merveilleux thème du Largo de la Symphonie du Nouveau Monde de Dvorak doit beaucoup à son timbre doux et mélancolique.

En second lieu, ce concert donnera l'occasion à Fabrice Ferez et Marc Pantillon de présenter leur nouveau CD, enregistré l'automne dernier à la chapelle, qui paraîtra très prochainement chez Claves. Le duo en interprétera des extraits ainsi que des pièces du couple Schumann et le programme sera commenté par les artistes.

Entrée libre, collecte et verrée après le concert.

Comm.



Une 6^e édition pour le Salon des Fées ce week-end

Le Salon des Fées est une manifestation orientée sur le bien-être, animée d'une fibre féérique et d'une démarche philosophique, psychologique, ludique, thérapeutique, sociale et artistique. Un programme riche, avec bien des choses à découvrir, ce samedi et dimanche à espaceVal à Couvet.

Avec plus de 1300 visiteurs en 2024, venant de toute la Suisse et de l'étranger (certains venant notamment de Paris), l'événement s'étoffe encore cette année avec plus de diversité et la présence d'encre plus d'intervenants à la réputation internationale. Cet événement familial s'adresse à toutes et tous.

Au programme de ces deux jours, le public aura l'occasion d'entendre trois concerts (Yor Pfeiffer, Claire-Lyse von Dach et MamaLuna), de découvrir de nombreuses conférences sur des sujets aussi variés que l'intelligence artificielle, l'hypersensibilité, le chamanisme, les dérives et les pièges du développement personnel, l'alimentation, l'intuition, la communication animale, la médecine chinoise, la résilience et la pair-aide en santé mentale. Également au programme, plusieurs ateliers (danse, chant, yoga), des animations (grimage, jeux, musique, dédicaces...), ainsi qu'une quarantaine d'exposants proposant divers services et produits porteurs de bien-être.

Principaux intervenants de cette édition

Parmi les intervenants de cette édition, Olivier Clerc, écrivain fran-

co-suisse (Le don du pardon, Geek & Mystique, La grenouille qui ne savait pas qu'elle était cuite...) et David Perroud, chef d'entreprise devenu auteur de romans best-sellers (Le Chaman du Pacifique, Devenez génial...). L'auteur-compositeur-interprète, musicien multi-instrumentiste, ancien professeur de philosophie, romancier et chroniqueur, Yor Pfeiffer, se produira lors de cet événement. Cécile Coulon, autrice et thérapeute, Joëlle Chautems, herboriste, géobiologue et druidesse, Flora Gavand, psychologue clinicienne, qui proposera une conférence avec son coauteur Alban Bourdy, écrivain et formateur en neurosciences dont l'autobiographie a été publiée aux États-Unis en 2018 (A sort of highly-gifted one) seront notamment présents.

Cette année, la thématique globale du salon est l'authenticité. À l'heure du conformisme, de l'IA, du productivisme et du populisme, l'authenticité devient rare et nous avons plus que jamais besoin de l'exprimer, de l'offrir au monde, dans sa force comme dans sa vulnérabilité, pour réenchanter celui-ci et nous reconnecter à l'essentiel. Les différents protagonistes de cet événement nous invitent, chacun à leur façon, à ce courage ultime de vivre selon notre nature et à nous débarrasser des masques.

Samedi de 10h à 19h et dimanche de 10h à 18h30. L'entrée est gratuite mais les conférences, ateliers et concerts seront au chapeau (www.salondesfees.ch).

Comm.

U3A

Principes, outils et enjeux de l'intelligence artificielle

Mercredi 12 mars à 14h30 au collège secondaire JJR de Fleurier, conférence de Richard-Emmanuel Eastes, chargé de cours à l'Université de Neuchâtel, responsable du SADAP à la HES-SO, membre associé du laboratoire d'étude des sciences et des techniques de l'Université de Lausanne.

Fin 2022, l'IA générative (IAG) faisait une irruption fracassante dans l'espace public avec la mise à disposition de ChatGPT par OpenAI. Le monde prenait alors conscience de la puissance, du potentiel, des limites et des risques de l'IA, suscitant de nombreux questionnements.

Quels sont les principes fondamentaux de l'IAG? Quelles possibilités nous offrent les multiples outils d'ores et déjà disponibles? Quels sont leurs impacts sur le quotidien, la production industrielle, les tâches administratives, la création artistique, l'enseignement? Comment évolueront les métiers à l'horizon 2030?

Autant de questions qui seront abordées dans cette conférence grand public.

Les conférences sont gratuites pour les membres et une participation de 10 francs sera demandée aux non-membres.

Comm.

Calendrier des manifs

MARS

- 8 FLEURIER 4^e coupe fleurisane, org. Club de patinage artistique
- 8-9 LE LANDERON expo Lego, org. Entre 2 Briques
- 9 COUVET Festival de la Chapelle, hautbois-piano
- 15 FLEURIER concert du Chœur d'Hommes du Val-de-Travers
- 15 TRAVERS concert annuel, org. fanfare La Persévérante
- 16 COUVET Festival de la Chapelle, 2^e concert
- 16 MÔTIERS concert du Brass Band du Saut du Doubs
- 16 LES VERRIÈRES dîner musical, org. amicale de l'Écho de la Frontière
- 19 NEUCHÂTEL le fabuleux fablier de Jean-François Zygel, org. société d'émulation
- 22 FLEURIER gala de fin de saison, org. Club de patinage artistique
- 22 LES BAYARDS soirée des accordéonistes
- 23 COUVET Festival de la Chapelle, Sylviane Deferne, piano

- 27 NEUCHÂTEL Body concert, org. société d'émulation
- 29 FLEURIER match au loto, org. Un P'tit Plus
- 29 COUVET Disco Remember Sonolight, org. StreetKa club Suisse
- 29 NOIRAIGUE concert, org. fanfare l'Espérance
- 30 COUVET Festival de la Chapelle, Geneva Brass

AVRIL

- 4-6 FLEURIER Carnavallon remonte le temps
- 5 FLEURIER vente de gaufres, org. Nantibatingou
- 12 LES VERRIÈRES concert annuel, org. fanfare l'Écho de la Frontière
- 12-13 FLEURIER brocante, org. meubles Alaska
- 19 SAINT-SULPICE loto de Pâques, org. société de tir
- 26 COUVET concert en commun, org. fanfares l'Union Saint-Sulpice et La Persévérante Travers
- 26 VAL-DE-TRAVERS vente de gaufres, org. association Un P'tit Plus

À ne pas manquer

Ce soir jeudi à 20h au collège de La Côte-aux-Fées, conférence de Pierre Amey, « Laïcité et fin de l'église visible ».

Samedi, de 9h à 12h devant la Migros de Fleurier, stand de la gauche unie (PS, POP, Les Vert-e-s), afin de partager un moment convivial.

À vos agendas!

Concert annuel de la fanfare la Persévérante de Travers, samedi 15 mars à 20h15, à la salle de l'annexe du village.

L'amour sur un plateau, nouveau spectacle de la troupe théâtrale amateur de Gorgier La Beline, qui se produira à la Salle de spectacles de Couvet, dimanche 16 mars à 17 heures.

Concert du Brass Band du Saut-du-Doubs, sous la direction de Joël Chabod, dimanche 16 mars à 17h, au temple de Môtiers.

Stabat Mater d'Antonín Dvořák, par la Société chorale de Neuchâtel et l'Ensemble symphonique de Neuchâtel, dimanche 23 mars, à 17h, au temple du Bas, à Neuchâtel.

**COMMUNE DE
VAL-DE-TRAVERS**

L'ABSINTHE COMMUNALE 2025 EST ARRIVÉE !

Cette absinthe est le fruit d'une dégustation à l'aveugle orchestrée chaque fin d'année par l'Association interprofessionnelle de l'absinthe (AIA) et la commune de Val-de-Travers depuis 2010.

Chaque distillateur membre de l'AIA peut proposer un de ses produits pour ce concours réunissant le Conseil communal et plusieurs invités triés sur le volet.

Au terme du processus, une absinthe est sélectionnée par le jury pour devenir la « cuvée communale » qui sera servie lors des événements officiels organisés par les autorités ; elle peut également être achetée auprès de la commune de Val-de-Travers.

Subtilité de la sélection : l'identité du distillateur n'est jamais révélée et seuls un ou deux membres du comité de l'AIA la connaît (ainsi que le distillateur lui-même évidemment...)

ENTRETIEN DES ARBRES D'AVENUE

Dans le cadre de la campagne annuelle d'entretien des arbres d'avenue et du contrôle sanitaire de ceux-ci, il a été identifié que 21 arbres devront être abattus sur le territoire communal, notamment dans les villages de Fleurier, Couvet, Saint-Sulpice et Noiraigue.

Pour rappel, ces abattages sont nécessaires pour des raisons sanitaires et sécuritaires.

Tout d'abord, afin d'assurer la sécurité des piétons et autres usagers du domaine public, mais également pour permettre d'effectuer les différents travaux de taille dans des conditions de sécurité optimales. En effet, les arbres malades et affaiblis dans leur structure peuvent potentiellement être dangereux et également contaminer les autres sujets sains. L'ensemble de ces arbres seront remplacés par des essences diverses afin de rajeunir nos parcs et allées et favoriser également des îlots de fraîcheur de plus en plus recherchés.

Cette démarche permet ainsi de sauvegarder l'important patrimoine que constituent les arbres d'avenue de nos villages.

MISES À L'ENQUÊTE

Les nouvelles mises à l'enquête publique sont à consulter au service de l'aménagement du territoire à Couvet.

Plus d'informations : www.vdt.ch/page/mises-lenquete-publique

Adresses	Dates limites oppositions	Bien-fonds	Descriptions
Couvet – Bois de Sagneule	24.03.2025	3809	Mise en conformité formelle du facteur de correction / COUV
Couvet – Rue de la Flamme 59	24.03.2025	3156	Construction d'un garage
Couvet – J.-J. Rousseau 4	24.03.2025	3929	Agrandissement d'un balcon
Fleurier – Hôpital 25	24.03.2025	871	Mise en conformité d'une pergola
Noiraigue – Rue du Furcil	24.03.2025	1325 1326 1327 1328 1329 1330	Construction de six maisons familiales mitoyennes
Saint-Sulpice – Quartier de la Joux 9	24.03.2025	1467	Création d'une place multifonction, mise en conformité
Travers – Sapel-Dessous 1	31.03.2025	1308	Pompe à chaleur extérieure
Les Bayards – Quartier-du-Vent 42	31.03.2025	2522	Modification d'un balcon et ouverture garage
Fleurier – François-Jaques 3	31.03.2025	1678	Isolation thermique sur deux façades
Couvet – Progrès 9	31.03.2025	2065	Pompe à chaleur extérieure et création d'une fenêtre
Saint-Sulpice – Fosseaux 3a	31.03.2025	1632	Mise en conformité de 8 containers non chauffés

avis officiels

L'étiquette de l'absinthe communale est à chaque édition réalisée par un artiste ayant un lien avec le Val-de-Travers. Pour cette cuvée 2025, ce n'est pas un artiste qui a donné naissance à l'étiquette de la cuvée d'absinthe communale mais deux. Conjointes à la ville, Marie Gisepe, conceptrice et réalisatrice de décors pour le théâtre, et Patric Calderara, enseignant en arts visuels au sein du Cercle scolaire du Val-de-Travers, ont élaboré ensemble une œuvre qui fait la part belle au concept de transparence qui peut avoir plusieurs significations pour notre boisson régionale: transparence du liquide avant d'être troublé, transparence contrariée lors de la période de clandestinité, transparence sous contrôle lors de la sélection à l'aveugle de l'absinthe communale.

Les bouteilles ainsi que des lithographies de l'œuvre, en nombre limité, seront en vente au service de la culture, des loisirs et des sports (rue du Clos-Pury 15, 2108 Couvet, 032 889 42 70, cultureloisirsports.vdt@ne.ch).



ANNONCES

RAPPEL NOUVEAUX CITOYENS ET CITOYENNES

Les autorités communales perpétuent la tradition de recevoir officiellement les jeunes citoyennes et citoyens qui fêtent leur 18^e anniversaire en 2025. Cette manifestation marquera leur entrée dans la vie civique active et se déroulera le vendredi 4 avril 2025 à Fleurier, salle Fleurisia, de 18 h 30 à 20 h 30.

Les invitations ont été envoyées le 13 février dernier par courrier postal. Les nouvelles citoyennes et nouveaux citoyens atteignant 18 ans cette année et domiciliés à Val-de-Travers qui n'auraient pas reçu d'invitation sont priés de se manifester auprès de la Chancellerie communale (032 886 43 90, Chancellerie.VDT@ne.ch).

ENVIE DE RECEVOIR LES FACTURES COMMUNALES PAR VOIE ÉLECTRONIQUE ?

Rien de plus simple. Lors du règlement d'une prochaine facture de la commune via votre banque en ligne, il vous suffit d'activer cette option directement lorsqu'elle vous est proposée. Des factures électroniques sont possibles pour toutes les prestations communales, à l'exception de celles relatives à la location des salles et au Cercle scolaire du Val-de-Travers.

La commune émet plus de 25'000 factures par année. En 2024, 3'851 factures ont fait l'objet d'une facturation électronique, contre 3'378 en 2023 et 2'486 en 2022. Selon diverses études consacrées à ce sujet, la facture électronique peut présenter un bilan plus avantageux en matière d'émission de CO² qu'une facture au format papier, pour autant qu'elle soit consultée brièvement à l'écran et qu'elle ne soit pas imprimée.

Si vous souhaitez obtenir davantage de renseignements, vous pouvez contacter le service des finances de la commune à l'adresse FinancesEconomie.VDT@ne.ch ou au 032 886 43 60.

INFORMATIONS PRATIQUES

ÉLECTIONS CANTONALES DU 23 MARS

N'oubliez pas de voter. Merci!

Riccordatevi di votare. Grazie!

No olviden votar. Gracias!

Nao esqueçam de votar. Obrigado!

Don't forget to vote. Thank you!

Vergessen Sie nicht, abzustimmen. Danke!

Mos harroni me votu . Faleminderit!

ጥንቅቷልጃ. ኣይትረከቡ፡፡ጦስ ብተኡ ጦስጋና

تي و ص ت ل ا و س ن ت الو آل يز ج أ ركش

La fédération neuchâteloise des communautés immigrées vous rappelle que tous les Suisses et Suissesses mais aussi les détenteurs et les détenteuses d'un permis C sont invités à voter. Une participation de chacune et chacun est importante pour soutenir la démocratie.

REMPHIR + SIGNER + SCHELLER = VOTER !

Pour que votre vote soit pris en compte, n'oubliez pas de remplir votre carte de vote, d'indiquer votre date de naissance, de signer votre carte de vote, de sceller votre/vos bulletin/s dans l'enveloppe de vote. Envoyez le tout à l'administration communale. Si votre carte de vote est incomplète, votre enveloppe de vote est non prise en compte. C'est comme si vous n'aviez jamais participé ! Pensez-y : votre voix peut faire toute la différence ! VOTER : ensemble, faisons remonter le taux de participation et contribuons à la vie démocratique de notre pays !

Vous pouvez également vous rendre au bureau électoral le dimanche 23 mars de 10 h à 12 h (Hôtel de Ville, rue du Temple 8, Fleurier).

Davantage de renseignements sur www.val-de-travers.ch/page/votations-etelections.

Pas encore fait votre choix ?

smartvote.ch est une plateforme en ligne d'aide au vote. Au moyen d'un questionnaire portant sur divers sujets politiques, les électrices et électeurs peuvent comparer leurs positions avec celles des candidates et candidats et/ou des partis et obtenir une recommandation de vote.

Reprise des chantiers cantonaux 2025 Reconstruction de la Grande-Rue à Couvet

Comme chaque année, l'arrivée prochaine du printemps marque la reprise des travaux sur les routes cantonales, dont le démarrage est pour la plupart planifié dès début mars. Dans le bas du canton, certains chantiers ont toutefois déjà repris depuis quelques semaines. Dans le domaine des cours d'eau et des lacs, un certain nombre de chantiers sont aussi planifiés durant cette année.

Au total ce ne sont pas moins de 26 chantiers routiers qui se dérouleront durant l'année 2025 sur l'ensemble du réseau cantonal, dont 17 s'inscrivent dans la suite de travaux déjà engagés les années précédentes. Ces interventions permettront la réfection d'environ 12 à 15 kilomètres. L'objectif de l'ensemble de ces travaux est d'assurer la pérennité du réseau routier cantonal, d'améliorer la sécurité et le confort de tous les usagers et usagères, ainsi que de garantir une utilisation optimale pour tous les modes de transports.

La reconstruction complète de la Grand-Rue à Couvet, en partenariat avec la commune de Val-de-Travers, constitue un des projets importants d'une liste non exhaustive des nouveaux chantiers qui seront entamés. La carte et la liste de l'ensemble

des travaux planifiés peuvent être consultées sur le site internet du service des ponts et chaussées www.ne.ch/spch.

Dans le domaine des cours d'eau et de la géologie, des travaux d'entretien courant sont prévus afin de garantir la sécurité de la population tout en favorisant la biodiversité. La seconde phase des travaux de revitalisation de l'embouchure de l'Areuse, en rive droite, est programmée pour la seconde moitié de l'année. Par ailleurs, des mesures de protection contre les dangers naturels sont en cours, notamment le renouvellement de filets de protection contre les chutes de pierres le long de la H10 en amont de Saint-Sulpice.

Comm.

BCN Remise en service du bancomat de Couvet

Le distributeur automatique de l'agence BCN de Couvet a pu être remis en exploitation à la suite des travaux de renforcement.

Temporairement mis hors service le temps de l'analyse sécuritaire de l'ensemble du parc de distributeurs de la BCN, le bancomat de l'agence de Couvet est à nouveau en fonction.

Renforcé par un rideau de protection métallique et se situant dans une zone en libre-service accessible entre 5h et minuit, cet appareil permet à la clientèle de retirer des

espèces, mais également de verser billets et pièces.

L'agence de Couvet est, quant à elle, ouverte tous les matins pour la réalisation des opérations courantes. L'offre de services à laquelle la population locale est habituée est ainsi complètement rétablie.

Comm.

Tunnel de la Clusette La galerie de sécurité a été ouverte

Depuis le 1^{er} mars dernier, la galerie de sécurité du tunnel de la Clusette est ouverte. Après presque trois ans de travaux, elle permet une sortie de secours séparée en cas d'incident ou d'incendie, mais offre aussi aux cyclistes et aux piétons une voie de circulation indépendante du trafic routier.

Ouvert en novembre 1975, le tunnel de la Clusette, dont la construction avait commencé en 1972, ne répondait plus aux normes de sécurité. Ainsi, la réa-



lisation d'une galerie de fuite parallèle au tunnel avait débuté en avril 2022. Après trois années de travaux, un communiqué de l'État de Neuchâtel a annoncé l'ouverture de cette galerie de sécurité le 1^{er} mars dernier. L'ouvrage, relié au tunnel par six galeries de liaison perpendiculaires, offre des sorties de secours aux usagers pour quitter l'espace usité par la circulation automobile, « en cas d'incident dans le tunnel, notamment en cas d'incendie », précise le communiqué.

Particularité unique en Suisse, cette galerie de fuite n'a pas pour seule fonction d'assurer la sécurité des automobilistes, mais sera également utilisable pour les piétons et les cyclistes, avec un cheminement balisé pour les premiers et une piste cyclable montante pour les seconds. Un élément non négligeable pour les amateurs de petite reine, pour qui la montée de la Clusette, dans la pénombre, avec les gaz d'échappement et les véhicules, était souvent un moment peu agréable. Ceux circulant dans le sens est-ouest bénéficieront d'une route



Giuseppe Spanò, chef de projet au service des ponts et chaussées (SPCH), Laurent Favre, conseiller d'État, Gilles Lequertier, directeur d'Infratunnel SA, entreprise pilote du génie civil, Eric Sivignon, président de la commune de Val-de-Travers et Alain Koenig, chef de l'Office cantonal des routes.

Courrier du Val-de-Travers HEBDO

Retrouvez toutes les informations et les tarifs sur le site internet courrierhebd.ch

Tarifs annonces en UNE

2 cases (portrait) 68.5 x 128 mm	Fr. 210.- (Fr. 650.- en quadri)
2 cases (paysage) 142.5 x 68.5 mm	Fr. 210.- (Fr. 650.- en quadri)
4 cases 142.5 x 128 mm	Fr. 420.- (Fr. 850.- en quadri)

Tarifs annonces noir/blanc

Annonces	Fr. 0.72 le mm
Avis mortuaires	Fr. 1.26 le mm
Naissances + anniversaires	Fr. 1.38 le mm (Tarif calculé sur 1 colonne)
Annonces réclames	Fr. 1.33 le mm (Colonnes texte / pages rédactionnelles)
Avis tardifs	Fr. 1.33 le mm
Sous-chiffre	Fr. 10.- en suppl. par annonce
Rédaction annonces	Fr. 4.- 1 colonne / Fr. 10.- 2 colonnes ou + en suppl.

DIMENSIONS ANNONCES

1 colonne	32.5 mm
2 colonnes	70 mm
3 colonnes	107.5 mm
4 colonnes	145 mm
5 colonnes	182.5 mm
6 colonnes	220 mm
7 colonnes	257.5 mm
8 colonnes	295 mm



Eric Sivignon, président de la commune de Val-de-Travers et Laurent Favre, conseiller d'État.

élargie dans le tunnel. « L'ouverture aux cycles sera effective dès ce samedi 1^{er} mars », a indiqué le communiqué daté du 28 février.

Cette galerie de fuite n'a pas pour seule fonction d'assurer la sécurité des automobilistes, mais sera également utilisable pour les piétons et les cyclistes

1600 m² de panneaux photovoltaïques

Le communiqué des autorités rappelle que la galerie de sécurité fait partie du plus large projet d'assainissement du tunnel cinquantenaire et qu'il a « été analysé sous l'angle du développement durable ». « Outre la multifonctionnalité de la galerie, le projet est exemplaire en matière de recyclage des matériaux », déclare le communiqué. En effet, 90% des roches extraites ont servi ou serviront pour des projets du service des ponts et chaussées de la Commune de Val-de-Travers ou de

tiers, et des écobétons, 30% moins gourmands en énergie, ont été utilisés dans la galerie.

Enfin, comme le souligne le communiqué, 1600 m² de panneaux photovoltaïques seront posés « de part et d'autre » du tunnel et permettront de couvrir 90% de la consommation de l'ouvrage. Débutée durant l'été 2024, la mise aux normes du tunnel, en matière de défense contre l'incendie, de captage des eaux et d'équipement de sécurité, devrait se clôturer à l'été 2026, indiquent les autorités. Par ailleurs, elles annoncent aussi la future construction d'une passerelle en « bois neuchâtelois » qui « enjambrera les trois voies de la route principale H10 ». Ce projet, qui sera mis à l'enquête publique ce printemps, permettra de créer un continuum dans le chemin de randonnée pédestre numéro 5, reliant Zurich au lac Léman. Cette réalisation comblera « un manque sur le plus ancien chemin de grande randonnée de Suisse », précise le communiqué.

Gabriel Risold

Association Les Travers du Vent

Pour Martine Rebetez, la crise climatique offre une occasion pour réfléchir à notre société

Le public était nombreux à écouter Martine Rebetez, jeudi 20 février dernier. Dans un langage à la fois très accessible et solidement documenté, la climatologue a dressé un état de la situation et répondu aux interrogations des Vallonnières et des Vallonniers. En dépit du caractère grave de la situation, Martine Rebetez montre qu'il n'est pas trop tard pour agir et que la crise climatique présente une chance unique d'améliorer l'environnement dans son ensemble ainsi que le fonctionnement de notre société.

Professeure à l'Université de Neuchâtel et à l'Institut fédéral de recherches sur la forêt, la neige et le paysage WSL, l'invitée des Travers du Vent a clairement mis les points sur les i. Même si le climat a toujours varié au cours de l'histoire, il ne l'a jamais fait aussi brutalement que depuis les années 1970, sous l'effet des activités humaines. Les conséquences sont multiples. Nous avons tous en tête les images des catastrophes naturelles en série, des hivers sans neige et des glaciers qui fondent. La Suisse fait partie des régions de la planète très impactées.

Même en supprimant totalement les émissions de gaz à effet de serre, le climat ne retrouvera pas les tempé-

tures d'il y a un siècle. Notre société doit donc s'adapter à ce phénomène pour en contenir les effets. Îlots de fraîcheur dans les villes, nouvelles essences pour nos forêts, gestion des catastrophes naturelles, tourisme, etc. Les domaines d'intervention sont nombreux.

Si l'adaptation est inéluctable, la réduction des émissions l'est tout autant. Là aussi, la climatologue suggère des mesures concrètes dans les domaines de la mobilité, de l'habitat ou encore de l'agriculture. La question énergétique a forcément occupé une place prépondérante dans la discussion. Martine Rebetez a souligné toute l'importance de réfléchir à l'absurdité de notre surconsommation

énergétique. Concernant la production d'électricité, appelée à augmenter pour la décarbonation, la climatologue montre que le photovoltaïque, combiné à l'hydroélectrique, constitue la voie à suivre. Dans un pays extrêmement bâti, où la biodiversité est menacée et les espaces naturels et de détente sans cesse réduits, l'éolien industriel n'a guère de place, estime-t-elle. Le dialogue démocratique et le respect des populations proches des éoliennes sont indispensables.

Agir pour le climat, c'est aussi réfléchir à notre société et améliorer notre vie quotidienne. Si la situation est sérieuse, elle offre aussi une opportunité que chacune et chacun peut saisir. Comm.

Cancer du côlon

Un mois pour comprendre et agir

À l'occasion de Mars bleu, mois consacré à la prévention du cancer du côlon, le RHNe relance une campagne de sensibilisation après une première édition 2024 qui a tenu toutes ses promesses. Menée en collaboration avec l'Association pour le dépistage du cancer BEJUNE et la Ligue neuchâteloise contre le cancer, cette deuxième campagne s'articule autour de deux événements: une conférence dans le cadre des Jeudis du RHNe regroupant différents spécialistes et la tenue de stands d'information dans le hall de Pourtalès. De plus, durant tout le mois de mars, les bâtiments des sites de Pourtalès et de La Chaux-de-Fonds seront illuminés en bleu.

Chaque année, quelque 4500 nouveaux cas de cancer du côlon sont diagnostiqués en Suisse et plus de 1650 personnes en décèdent. Durant ce mois de mars dédié à l'information autour de cette maladie, les acteurs professionnels du canton de Neuchâtel se mobilisent pour sensibiliser la population à cette pathologie.

Lors de la conférence du jeudi 13 mars, à 19h à l'auditorium de Pourtalès et en direct sur la page Facebook du RHNe, les intervenants détailleront les modalités de dépistage proposées aux Neuchâtelois âgés de 50 à 69 ans,

les différents moyens de prévenir la maladie, notamment au travers de l'alimentation, les traitements oncologiques et chirurgicaux à disposition ainsi que le soutien aux patient-e-s souffrant de ce type de cancer.

De plus, du 17 au 21 mars de 14h à 16h, des stands d'information seront installés sur le site de Pourtalès. Des professionnels du département de médecine et chirurgie du RHNe feront découvrir aux visiteurs et patients comment se déroule une laparoscopie grâce à un simulateur installé dans le hall durant toute cette

semaine. Des professionnels de l'Association pour le dépistage du cancer BEJUNE et de la Ligue neuchâteloise contre le cancer donneront des informations sur la prévention de ce cancer, le programme de dépistage offert aux Neuchâtelois et sur le soutien apporté aux personnes touchées et leurs proches.

Enfin, durant tout le mois de mars, les bâtiments des sites de Pourtalès et de La Chaux-de-Fonds seront illuminés en bleu. Pour plus d'informations, consultez le site internet du RHNe. Comm.



Une journée 100% neuchâteloise à l'EMS Dubied-Piaget !

« Et voici qu'au son du tambour descend la jeune République », Hymne neuchâtelois.

C'est effectivement au son du tambour que les résidents ont été accueillis pour fêter dignement le 1^{er} mars. Sur le coup de 11h30, c'est un apéritif préparé par leurs soins qui a été servi à la suite de l'allocation de l'animatrice pour rappeler l'historique du 1^{er} mars et ses traditions.

La chorale de l'EMS, constituée d'une douzaine de résidents, a interprété trois chants de circonstance: le chant des Vieux-

Prés, Mon Vallon et l'Hymne neuchâtelois.

Le repas a été servi dans la plus pure tradition: les tripes à la neuchâteloise.

L'après-midi, tous les résidents se sont retrouvés pour visionner le célèbre film d'Henry Brandt « Quand nous étions petits enfants ». Ce fut l'occasion d'évoquer leurs souvenirs d'enfance et le mode de vie d'il y a plus d'un demi-siècle... Vive le canton de Neuchâtel!

Sandrine Bosson, animatrice responsable



À vos questions

Démêlons le vrai du faux avec notre climatologue vallonnière

Célia Sapart



Lectures du mois :

- Histoire des jardins, Philippe Prévôt, Ed. Ulmer, 2016.
- Jardins de rêve, Claire Takacs, Ed. Delachaux & Niestlé, 2023
- Tout comprendre (ou presque) sur la biodiversité, Claire Marc, Philippe Grandcolas, CNRS Éditions, 2023

Tondeuses « en jachère » au printemps, l'été sera verdoyant !

Durant des siècles, posséder un coin de terre représentait une véritable richesse qui permettait notamment de s'alimenter, puis notre vision des jardins a évolué jusqu'à devenir des lieux de loisirs d'où l'on chasse la vie à tout prix, souvent au détriment de notre santé. Comment en sommes-nous arrivés là ? Et Comment pouvons-nous réconcilier biodiversité, esthétique et praticité ?

90 % de nos prairies et pâturages secs ont disparu en un siècle

La Suisse et ses paysages de carte postale nous donnent l'impression que les sols fertiles, l'air pur, les aliments sains et l'eau potable vont de soi dans notre pays, alors que la moitié de nos milieux naturels est menacée ou détruite et que la qualité de notre air et de notre eau potable se détériore d'année en année. Les causes sont multiples : la perte d'habitats naturels au profit des surfaces de construction, la « surfertilisation » des sols, l'utilisation d'herbicides et de pesticides, le compactage et l'érosion artificielle des sols, la pollution aux microplastiques, l'envahissement d'espèces exotiques au détriment des écosystèmes locaux.

et plus il permet à l'air et à l'eau de circuler. Il filtre alors les polluants, ce qui protège la qualité des nappes souterraines, donc la potabilité de notre eau.

vie saine, une alimentation durable, mais aussi pour atténuer et mieux nous adapter aux changements climatiques.

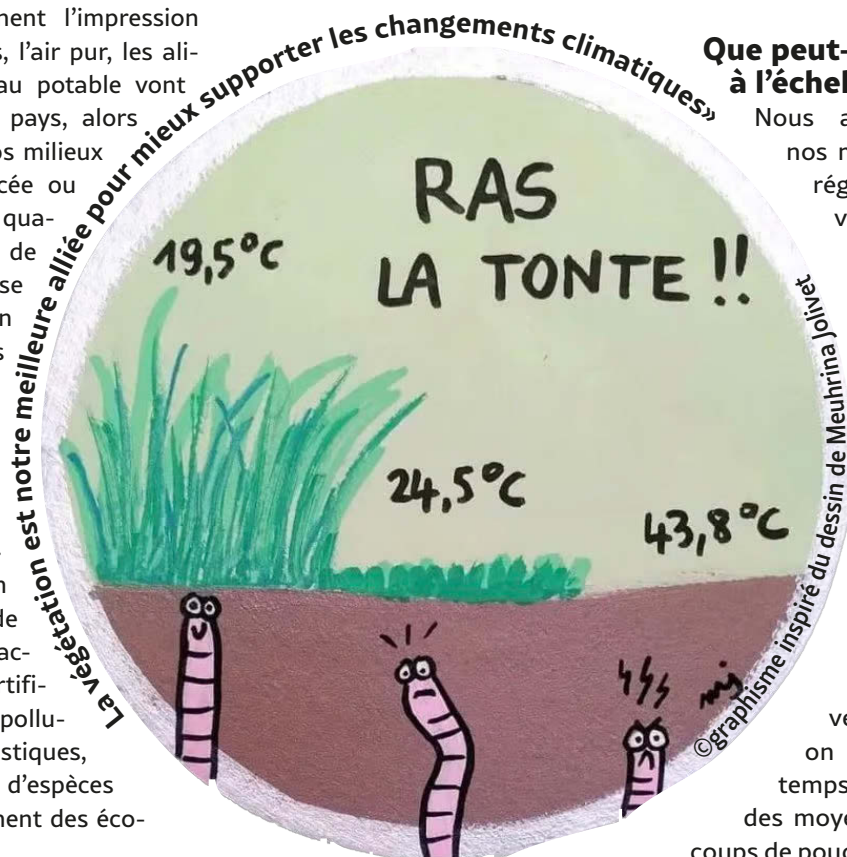

Que peut-on faire à l'échelle locale ?

Nous avons, chacun avec nos moyens, le pouvoir de régénérer nos espaces verts en commençant par nos jardins. La bonne nouvelle est que, pour une fois, la solution est de commencer par ne rien faire. Effectivement, un écosystème en bonne santé est un écosystème vivant et équilibré et la nature est très douée pour se régénérer et retrouver son équilibre quand on lui laisse un peu de temps. Il existe néanmoins des moyens de lui donner des coups de pouce (voir encadré sur les trucs et astuces). La deuxième bonne nouvelle est qu'un jardin vivant et bien équilibré est moins sujet aux invasions de « nuisibles » et autres maladies et il est moins gourmand en eau. Il pourra également éviter l'utilisation de produits chimiques qui altèrent la qualité des sols, des eaux, de l'air et donc notre santé.

Un sol vivant nous protège et nous rend plus résilients

Un sol sain abrite une vie foisonnante et est la base d'une alimentation de bonne qualité. Il soutient la croissance de végétaux et d'animaux de toutes tailles, mais aussi la stabilité des constructions humaines. Plus un sol est vivant, plus il est stable et poreux

Il permet également d'atténuer les risques de ruissellements et d'inondations lors de phénomènes de précipitations extrêmes, et la végétation peut permettre de protéger les écosystèmes des sécheresses intenses. Régénérer nos sols et donc nos espaces verts devrait être une priorité absolue pour nous garantir une

Repensons nos espaces verts avec deux de nos paysagistes vallonnières



« Les jardins sont le reflet d'une époque et notre vision des espaces verts a beaucoup évolué avec les décennies », nous explique Timothée Grisel, paysagiste amoureux de jardins romantiques, poétiques et vivants.

Il nous raconte : Jusqu'au siècle dernier, le rôle des jardins était principalement de nourrir la population, les jardins d'agrément étaient limités aux familles aisées dont le patrimoine arboré mettait en lumière leur fortune. Mais avec les années, le jardin nourricier a fait place aux pelouses, puis aux gazons coupés ras, principalement à cause de l'avènement de la tondeuse, puis de la pétrochimie. Le rêve américain du jardin à la pelouse bien soignée d'inspiration anglaise a gagné nos cœurs, signe d'une réussite sociale d'après-guerre. Malheureusement notre climat n'est pas celui des Anglais, il pleut beaucoup moins régulièrement chez nous, ce type de jardin est moins adapté à notre région et demande donc plus d'arrosage et d'utilisation de produits chimiques si l'on souhaite un gazon bien vert. Les changements climatiques amplifient ce phénomène rendant ce modèle insoutenable dans le temps. Il est donc temps de faire évoluer notre façon de penser nos pelouses et d'écrire une nouvelle page de l'histoire des jardins.

« L'engouement pour les gazons ras et dépourvus de vie perdure et les raisons sont multiples », relève Stéphane Wüthrich, éco-paysagiste qui allie esthétique et pratiques écologiques pour régénérer le Vivant.



Il ajoute : Cette ferveur est souvent engendrée par des peurs et à des idées reçues liées au marketing de certains lobbys. L'industrie agro-chimique martèle l'opinion publique depuis des décennies en véhiculant l'idée qu'un jardin devait être carré, dépourvu de « mauvaises herbes » et entretenu de manière intensive. Ces industries en sont économiquement les grandes gagnantes aux dépens du Vivant et de la santé publique. En tant que paysagiste, il est parfois difficile de faire passer ces messages et de faire comprendre que, par exemple, la mousse ou le trèfle dans le gazon sont essentiels et qu'il est nécessaire de prendre en compte les organismes dépendants de ces milieux sans que notre survie est impossible. Notre rôle est aussi de faire changer la façon dont tout un chacun aborde son jardin et de montrer qu'il est possible d'avoir un jardin esthétique, luxuriant, vivant et durable avec le minimum de contraintes et de « nuisibles ». Il faut avoir une vision d'ensemble et tout est une question d'équilibre et de patience. L'avantage est que les solutions sont souvent simples, locales et peu coûteuses. Et le problème peut devenir la solution en réalisant qu'une mauvaise herbe n'est jamais qu'une plante mal-aimée.

Un jour, nous regarderons en arrière en pensant à cette époque sombre et en se demandant comment a-t-on bien pu croire que cultiver notre nourriture avec du poison était une bonne idée ? **Dr Jane Goodall, célèbre anthropologue britannique.**

Trucs et astuces pour un jardin vivant et durable

par Timothée et Stéphane

- Ne vous pressez pas de sortir vos tondeuses, laissez fleurir votre pelouse et tondez-la haute en commençant par le centre et de façon circulaire afin de laisser un point de fuite aux insectes et autres animaux. Plus la végétation sera haute et dense, mieux elle résistera aux grandes chaleurs et elle rendra le sol plus résilient à la sécheresse.
- Laissez des zones refuges (îlots) non tondues pour la faune dans votre gazon. Alternez les endroits d'une année à l'autre. Le mieux étant de veiller à ne pas enrichir ces zones et, pour ce faire, ne laissez pas les déchets verts sur le sol après avoir fauché.
- Récupérez vos déchets de tonte comme paillage pour vos cultures de légumes (gourmandes en azote).
- Plantez des plantes couvre-sol afin de ne pas avoir besoin de désherber et de limiter l'arrosage.
- Laissez les fleurs du gazon fleurir et grainer, afin d'en avoir toujours plus avec le temps et de régénérer la biodiversité.
- Plantez vos primevères ou autres petites fleurs de printemps reçues en terrine en vue de renaturer votre jardin.
- Apportez du compost ou du fumier bien décomposé sur son potager, ses massifs et pelouses.
- Repérez les jolies prairies fleuries du coin en vue d'y récolter des graines à ressemer dans vos espaces verts.
- Si vous n'avez pas de jardin, ne pas hésiter à verdifier votre balcon ou vos murs extérieurs.

N'hésitez pas à m'envoyer vos questions pour un prochain article : info@courrierhebdo.ch



À vos questions

Démêlons le vrai du faux avec notre climatologue vallonnière



*Nous nous réjouissons de vous retrouver
le 13 mars 2025
pour l'ouverture de la saison*



Restaurant Ferme Robert

Val-de-Travers

032 863 31 40

  fermerobert
ferme-robert.ch

Le café Montagnard aux Verrières Dimanche 9 mars 2025 Buffet thaï à gogo ouvert à midi

Rouleaux de printemps
Salade de papaye
Soupe coco au poulet
Curry rouge au bœuf
Poulet croustillant au cajou
Porc à l'ail
Riz thaï
Riz gluant à la mangue
Fr. 45.

Réservation obligatoire

Vendredi 21 mars Match aux cartes sur inscription

ouverture des portes dès 18h
un lot pour chaque participant
2 parties – collation – Fr. 50.-/pp

079 127 63 59

L'Envers 119, 2126 Les Verrières

Café restaurant « À côté » à Môtiers Ouverture de la cuisine et nouveaux horaires



Lundi et mardi : fermé
Mercredi et jeudi : 8 h ~14 h
Vendredi : 8 h ~14 h et 17 h ~20 h
Samedi : 8 h ~12 h et 17 h ~20 h
Dimanche : 8 h ~14 h 30

Menu du jour à Fr. 18.-
tous les mercredis, jeudis et vendredis midi
Afterwork avec tapas
tous les vendredis et samedis de 17 h à 20 h
Brunch à Fr. 28.-
tous les dimanches de 10 h à 14 h 30

Brunch uniquement sur réservation
Tél : +41 79 240 13 13 – info@a-cote-motiers.ch

CHANTIER FORESTIER DE LA CASCADE DE MÔTIERS

! ATTENTION DANGER !

Le service forestier procède actuellement à l'assainissement de la zone forestière de la cascade de Môtiers. En effet, de nombreux arbres ont séchés ces dernières années et ces derniers mois. Étant donné l'attrait touristique et social de cette partie de forêt, des mesures de sécurité se sont maintenant imposées.

Ces mesures passent par l'abattage des arbres secs, malades et instables pour garantir la sécurité des usagers des sentiers en est et en ouest de la cascade depuis sa base (entrée de la forêt, pied des cibles) jusqu'au sommet de la cascade.

Plusieurs entreprises ont été et seront mobilisées pour cette opération, en plus de l'équipe forestière communale. En effet, les travaux forestiers sur corde sont une particularité qui nécessitent une formation spécifique.

Actuellement, les sentiers sont fermés au public, il est interdit de se rendre dans la zone du chantier, celui-ci étant fermé aux quatre accès par des bâches de sécurité interdisant le passage des piétons et ceci en tout temps, y compris le week-end. Les arbres abattus et pendus dans les rochers représentent un danger mortel pour quiconque s'aventurerait dans le chantier.

Pour l'accès au Plat de Riaux, vous pouvez emprunter les sentiers et chemins forestiers depuis la route de la Combe à Musset.

Le service forestier doit compter avec certains impératifs organisationnels, comme l'hélicoptère qui interviendra prochainement pour évacuer une partie des bois. L'autre partie des bois restera au sol pour retenir les chutes de pierres et stabiliser le terrain. Cette présence de bois améliorera également la biodiversité dans cette zone.

Nous remercions la population de faire preuve d'encore un peu de patience jusqu'à la sécurisation totale du lieu, soit environ deux semaines. Ceci en respectant scrupuleusement la signalisation mise en place.

Le service forestier communal

 **bonnes tables**
— food · wine · bar —
Votre bonne table est appréciée
par nos lecteurs. Pensez-y !

Tél. 032 861 10 28 – info@courrierhebdo.ch

**Courrier
Val-de-
Travers
HEBDO**

Affiches | Flyers | Logos | Cartes de visite | En-têtes | Enveloppes | Fourres
Cartes de remerciements | QR factures | Brochures et dépliants | Dossiers
Rapports d'activité | Livres et éditions | Plaquettes et catalogues | Listes de prix
Calendriers | Menus et sets de table | Manuels d'utilisation | Bons et carnets
Cartes de vœux | Faire-part (naissance, mariage, deuil) | Invitations | Annonces
Posters grand format | Carnets de papier chimique | Étiquettes autocollantes
Publipostage (impressions personnalisées, mise sous pli et envoi) | Photocopies
Apprêt (perforation, rainage, pliage, découpe, reliure, plastifiage) | Photographie



Créons

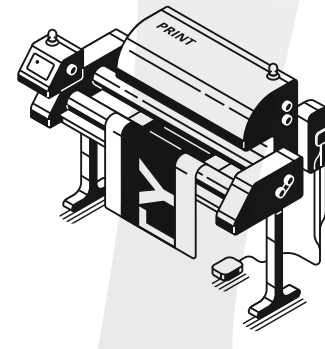

Imprimons

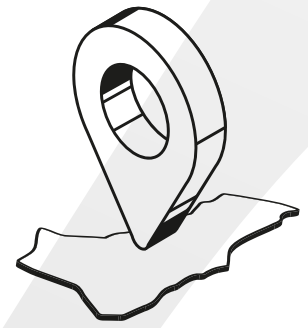

Au Vallon

...parce que nous sommes avant tout
une imprimerie dotée d'une équipe créative,
fraîche et dynamique, offrant des idées
à votre image, tout en s'appuyant
sur une expérience de 170 ans!

M imprimerie
Montandon

Créons | Imprimons | Au Vallon

Nouveau site internet ↓

imprimeriemontandon.ch

Profitez de nos offres combinées !

Toute publicité publiée conjointement
dans les deux titres bénéficie d'un rabais de

15%
sur chaque
annonce

**Courrier
Val-de-
Travers
HEBDO**
LE JOURNAL
de Sainte-Croix et environs

HOCKEY SUR GLACE - 2E LIGUE

Kenny Huguenin passera de l'autre côté du banc !

« Le 8 février 2025, j'ai joué mon dernier match de hockey contre Vendlincourt. Cette défaite en quart de finale n'est pas la fin dont j'avais rêvé. Une fois le dernier coup de sifflet entendu, j'ai salué un bon moment les spectateurs pour les remercier de leur soutien. Puis, il y a eu le vestiaire, les larmes, la nostalgie... c'était vraiment fini! » Après avoir porté l'équipement durant trente ans, dont vingt avec la première équipe du CP Fleurier, Kenny Huguenin a donc raccroché dans la douleur. Mais comme toujours, la fin ouvre la voie à un nouveau début...



Le premier maillot porté par Kenny Huguenin chez les juniors du CP Fleurier et le dernier chandail qu'il a porté chez les Chats. Tout cela dans la boucherie familiale aux côtés de son papa Louis-Zélim. Les deux mondes du Vallonnien réunis sur une même image.

Le capitaine Kenny Huguenin avait prévu avant le coup d'envoi du championnat 2024/25: « Ce sera ma dernière saison quoi qu'il arrive. Je prendrai ensuite ma retraite sportive. » Tout est dans le terme « quoi qu'il arrive ». Pas sûr qu'il y avait initialement inclus une élimination en quart de finale de play-off de 2^e ligue alors que l'objectif annoncé était une participation à la finale voire une promotion. « Cette fin de carrière est effectivement brutale. J'aurais souhaité boucler mon parcours en levant une coupe. Pour le club, je rêvais d'un retour en première ligue. »

Quand le hockey manque déjà !

Mais voilà : clairement favori sur le papier, le CP Fleurier a failli à sa mission. Quelles conclusions peut-on en



tirer avec le recul? « Nous n'avons probablement pas assez travaillé ou pas travaillé juste dans différents

domaines. Je parle de détails qui n'ont pas été dans le bon sens à tous niveaux: joueurs, staff, comité. Chacun doit prendre sa part de responsabilités pour faire mieux l'an prochain. Personnellement, j'ai eu besoin de plusieurs jours pour digérer cette issue malheureuse. Comme je ne suis pas parti à mon dernier match en me disant que c'était peut-être la fin – je me suis dit que c'était une nouvelle bataille à livrer – je ne m'y étais pas vraiment préparé. Il y a eu beaucoup de tristesse après la défaite. Vous savez, quand vous vous posez au vestiaire et que vous vous

dites que le hockey vous manque déjà. Les potes, les routines d'avant-match, l'intensité des émotions. Tout ça quoi... »

Je pourrais parler des heures des bons moments

Dur dur pour le numéro 89 de Fleurier. « Le hockey a toujours fait partie de ma vie. Il m'a tout appris. Sportivement, je ne pourrai jamais oublier cette dernière défaite ni celle de l'an dernier à Interlaken (qui avait conduit à la relégation du club en 2^e ligue). » Pour se consoler, il pourra se rappeler qu'il a guidé une énième fois son équipe en montrant l'exemple cette année, auteur d'un but en ouverture et en conclusion du championnat. « Si on s'asseyait

sur un canapé ensemble, je pourrais vous en parler des heures des bons moments. Comme ma première rencontre avec la 1^{re} équipe où mes idoles devenaient soudainement mes coéquipiers. »

Du temps pour vous poser, vous en aurez probablement un peu plus désormais, non? « Je ne crois pas, non! Je vais intégrer le staff de la 1^{re} équipe et je serai donc présent à tous les matches ainsi qu'aux entraînements. J'aurai même probablement moins de temps libre puisque je devrai travailler aussi en amont pour apporter un maximum de choses à l'équipe » (lire ci-contre). On aurait dû s'en douter, un bon capitaine ne quitte jamais le navire...

Une nouvelle histoire commence au CP Fleurier

Kenny Huguenin n'y va pas par quatre chemins pour évoquer son avenir dans le monde du hockey. Un rôle dans une fonction dirigeante? « Non, j'aime être là où ça se passe. Je veux être au plus près de la glace. » Alors, vous allez passer derrière le banc de la première équipe? « Exactement! J'ai déjà énormément parlé avec Nicolas Motreff (coach) et Yann Pellet (assistant) durant cette saison et ils m'ont proposé de rejoindre le staff la saison prochaine. Je suis partant à 100% et nous définirons exactement mon rôle dans les prochaines semaines. Avec un staff élargi, je pense que chacun pourra se concentrer sur des responsabilités précises, ce qui sera un plus pour l'équipe. Et puis, on n'est pas à l'abri de me voir faire une ou deux piges avec la deuxième équipe... » Pas de doute, Huguenin a encore et toujours faim!

Kevin Vaucher

RÉSULTATS

CLASSEMENTS

Hockey sur glace

U20-A: Saint-Imier – Fleurier 8-6
U17-A: Fleurier – Tramelan 9-6
Saint-Imier – Fleurier 12-0
U15-A: Uni Neuchâtel – Fleurier 7-3
U13-TOP: Ajoie – Fleurier 1-10

VOLLEYBALL

Belles performances du VBC Valtra

La saison de volley bat son plein en ce mois de mars et le VBC Valtra s'en donne à cœur joie sur tous les terrains et à tous les niveaux.

Les Kid's ont récemment fait un déplacement à Neuchâtel pour prendre part à un tournoi dans lequel ils ont plutôt offert une belle résistance avec 4 victoires, 3 défaites et 1 match nul. Les U16 ont aussi été à leur avantage dans la capitale cantonale, repartant avec deux succès contre Entredeux-Lacs (2-0) et le NUC 9 (2-0). En revanche, ils se sont inclinés de peu contre l'équipe du haut (1-2 face à La Chaux-de-Fonds).

Pour être complet, mentionnons aussi le revers 3 à 0 en 3^e ligue féminine, à domicile, contre Cerisiers-Gorgier. Et pour terminer par une bonne note, sachez encore que les Fées vertes ont battu 6 Roses sur le même score dans le championnat loisirs. Ce qui conforte du même coup leur place sur le podium.



BOXE

Pizzagalli 3^e à Genève

Le week-end dernier était une étape importante dans la saison du boxeur Alessio Pizzagalli. Le protégé de Robert Barbezat était engagé au Mémorial Marc Tschanz, un rendez-vous de portée internationale qui a lieu à Genève. Plus de 120 participants ont fait vibrer le Centre sportif de la Queue-d'Arve. Le Vallonnien boxait en catégorie des moins de 60 kilos Élite. De frappe en frappe, Pizzagalli est allé décrocher une troisième place. « Je suis vraiment fier de lui et on peut avancer avec confiance vers nos prochains combats importants », confie son coach Barbezat.



Alessio Pizzagalli accompagné de son coach Robert Barbezat.

BANDY

Championnats du monde de bandy L'équipe masculine jouera en Suède

La Fédération suisse de bandy enverra son équipe masculine aux Championnats du monde de bandy 2025, qui se dérouleront en Suède à Uppsala, du 10 au 14 mars. Cette participation marque la 5^e compétition internationale de la sélection helvétique, qui continue de progresser sur la scène mondiale.

Face aux Pays-Bas, à l'Allemagne, à la Grande-Bretagne et à la Slovaquie, l'équipe suisse ambitionne d'améliorer son jeu et ses résultats, bénéficiant de l'expérience acquise lors des précédentes éditions. Une 3^e place est projetée.

L'équipe masculine de Suisse ne cesse de progresser, améliorant ses performances à chaque compétition. En 2025, la Suisse aura à cœur de confirmer cette dynamique positive et de défendre sa position face à des adversaires de haut niveau. Le staff technique et les joueurs redoublent d'efforts pour renforcer la cohésion du groupe, affiner les stratégies de jeu et optimiser leur condition physique en vue de ce grand défi international.

Un projet de développement du bandy en Suisse

Au-delà de la compétition, cette participation s'inscrit dans une

démarche plus large visant à développer le bandy en Suisse. La Fédération suisse de bandy intensifie ses efforts pour faire connaître ce sport encore peu médiatisé, attirer de nouvelles pratiquantes et structurer la discipline afin de garantir un avenir prometteur à l'équipe nationale.

Quatre joueurs du club vallonnien

Thierry Page, Pascal Despont, Mathieu Huguenin et Adrian Etienne se rendront en Suède et seront encadrés par Martin Carlsson, coach depuis 2021.

Comm.

SKI DE FOND

Lisa Pellaton dans le top 10 dans l'Oberland bernois

Le circuit national de ski de fond faisait halte à Zweisimmen (Berne) le week-end dernier. En forme cet hiver, Wilma Lauenstein (SC La Vue-des-Alpes) a continué d'impressionner en se hissant deux fois sur la troisième marche du podium.

Également en lice dans l'Oberland bernois, Lisa Pellaton (SC La Brévine) est entrée dans le top 10 de sa catégorie et a décroché son meilleur résultat du week-end avec la 7^e place U20 de l'individuel libre, après une 12^e place lors de la mass start classique.

Dernière tournée Pour le Snack, on craque !

Vendredi 28 février, il est 22 h 30 lorsque le couple Ursula et Claude Bourquin ouvre pour la dernière fois le Cavallino Snack Bar, autrement dit le Snack ! Le fidèle employé Laurent est bien sûr de la partie pour cette dernière soirée de nuit libre (1^{er} mars oblige). Rapidement, les grappes de Vallonniers arrivent par tous les côtés et le lieu se remplit en un claquement de doigts. Le Courier est là bien sûr et il vous propose de vivre cette dernière soirée comme si vous y étiez !

Trente-cinq ans ! Ursula et Claude Bourquin auront été à la tête de l'établissement durant 35 ans ! Une vie pour certains, comme moi, né en 1988.

Nos clients ont voulu nous laisser des messages d'adieu et de remerciements

Ce lieu est aujourd'hui mythique. Le Snack est un point de repère, utilisé par toute la population du Val-de-Travers comme tel. Vous avez besoin d'une preuve ? Pour guider quelqu'un à travers Fleurier, on prend toujours le Snack comme point de repère car on est sûr que notre interlocuteur saura le situer. Même ceux qui habitent en dehors de la vallée le connaissent. Eux, ils l'appellent plutôt « le restaurant dans le rond-point ». Le Snack est un terme local, une sorte de mot de ralliement pour nous, Vallonniers de tous villages.

Une histoire écrite sur les murs

Vendredi, il suffisait de jeter un œil sur la foule pour s'en convaincre : le Snack rassemble ! Des politiciens, des acteurs de la vie associative, des membres de différents clubs, bref des gens de tous horizons se sont côtoyés pour la tournée d'adieu des Bourquin. Surtout, plusieurs générations différentes sont venues danser et passer du bon temps à la même place. De tels endroits sont devenus denrée rare aujourd'hui.

« Vous voyez les murs ? Nos clients ont voulu nous laisser des messages d'adieu et de remerciements. C'est si touchant et cela veut dire tellement de choses pour nous », dépose Ursula en référence aux nombreux mots écrits aux feutres sur les murs et les vitres du Snack : « Un grand merci pour toutes ces belles années », « Merci pour votre gentillesse et votre convivialité », « Merci pour ces bons moments ensemble », « Quelle belle histoire. »



Ursula et Claude Bourquin ont pu compter sur la fidélité sans faille de leur employé Laurent durant de longues années.

Ursula gardera un pied dans le « Snack de demain »

Les futurs gérants du restaurant ouvriront au mois de mai, ils auront donc le temps de donner un coup de chiffon sur les murs, sans pour autant effacer 35 années de souvenirs et d'engagement quotidien. Si Claude prend sa retraite, Ursula gardera un pied dans l'établissement qui conservera le mot Snack dans son futur nom (il s'appellera Le Snack67). « Je vais rester un moment en cuisine. Mon histoire ici n'est pas encore totalement finie », sourit-elle. Vendredi dernier, pour la dernière soirée, le couple n'a pas arrêté. Épaulés par leurs enfants et des proches, Ursula et Claude ont tenu à être derrière le bar une ultime fois. Le Snack aura vogué sur les nuits du Vallon sans jamais sombrer. Une bien belle réussite ! « Nous avons eu de la chance car ça a toujours été un lieu calme où les bagarres n'avaient pas leur place. Notre clientèle a été fidèle et respectueuse jusqu'au bout. Mes meilleurs souvenirs sont faits de

tous ces moments de partage avec les gens formidables que nous accueillions chaque jour », révèle Claude.

Le réseau social humain du Vallon

L'Abbaye, les concerts ou les soupers à thème ont aussi marqué l'esprit des Bourquin qui remarquent que le métier a évolué au cours des décennies. « Les bars et les restaurants étaient les réseaux sociaux d'aujourd'hui. C'est là qu'on se retrouvait pour refaire le monde et pour être

en contact avec les autres. » Que ce soit pour le café du matin, le repas de midi, les apéros de fin de journée ou les soirées entre amis, le Snack aura été le « réseau social humain » du Val-de-Travers. « Nous on va tourner la page et souhaiter le meilleur aux suivants », poste le couple ! Le mythique rideau du Snack a été définitivement tiré au petit matin après une soirée endiablée, un ultime croissant ou un dernier café. Pour le Snack, on craque !

35 ans de restaurant commun

En couple au Snack comme à la maison, Ursula et Claude ont réellement vécu une vie commune au sens premier du terme. « C'était presque du 24 heures sur 24 ensemble. C'est fou que tout aille encore si bien entre nous. Notre force a été de toujours savoir différencier vie privée et vie professionnelle. S'il y avait une tension à la maison, on arrivait à la mettre entre parenthèses au Snack », esquissent-ils. Tout se recoupe ! Une parenthèse de bonheur, voilà ce que le Snack a été pour nombre de leurs clients. Ce n'est pas moi qui le dis mais les murs du Snack qui parlent...

Kevin Vaucher



Le Snack a pris ses airs des grands soirs, le 28 février, pour sa dernière soirée !

Croix-Rouge neuchâteloise

Grands-Parents de Cœur : un projet intergénérationnel et local

Dès ce printemps, la Croix-Rouge neuchâteloise et le Mouvement des aînés du canton de Neuchâtel s'unissent pour mettre en place une nouvelle prestation intitulée Grands-Parents de Cœur, inspirée par la Croix-Rouge jurassienne. Le projet vise à favoriser les liens intergénérationnels au sein du canton.

La prestation « Grands-Parents de Cœur » a pour objectif d'initier une relation privilégiée et durable entre un enfant ou une fratrie et un grand-parent ou un couple de grands-parents de cœur.

Cette nouvelle prestation n'a pas vocation à remplacer une solution de garde, mais à offrir aux enfants un repère affectif supplémentaire et aux grands-parents de cœur une activité valorisante qui contribue à lutter contre leur isolement. Pendant une année, les deux associa-



tions assurent un suivi régulier afin de favoriser l'épanouissement de cette relation intergénérationnelle. Le Mouvement des aînés recrute et suit les grands-parents de cœur alors que la Croix-Rouge neuchâteloise gère les demandes des familles. Une charte d'engagement signée par toutes les parties permet de définir les responsabilités et assurer la pérennité et la sécurité du lien établi.

Une relation sécurisée par un accompagnement institutionnel

Celles et ceux qui souhaitent devenir grands-parents de cœur doivent habiter dans le canton de Neuchâtel, avoir 50 ans révolus et présenter un extrait de casier judiciaire « spécial » vierge. Les grands-parents de cœur peuvent être déjà entourés de petits-enfants biologiques ou non. Quant aux familles intéressées, elles doivent résider dans le canton égale-

ment et bénéficier au préalable d'une solution de garde. La fréquence des rencontres est définie ensemble, avec un minimum d'une rencontre par mois. Le contenu des échanges est libre et adapté aux envies et aux besoins.

S'il en reçoit la demande, le Mouvement des aînés organisera des rencontres entre grands-parents de cœur où ils auront la possibilité de se rencontrer et d'échanger sur leur expérience. En cas de conflit au sein d'un duo, la Croix-Rouge neuchâteloise et le Mouvement des aînés sont là pour accompagner la résolution de la situation. Enfin, si l'une des parties en exprime le souhait, la relation peut être rompue à tout moment.

Pour plus d'informations, le site www.croix-rouge-ne.ch vous renseignera.

Comm.

À LOUER
à Couvet

Appartement
3½ pièces

Balcon de 20 m².
Au rez-de-chaussée, proche du centre.
Cave, galetas + parking disponible inclus
Libre dès le 1^{er} avril 2025 ou à convenir.

Loyer **Fr. 1000.-**
+ charges Fr. 250.-
Tél. 079 637 26 26

À LOUER
à Couvet

Appartement
3 pièces

Entièrement rénové, cuisine agencée, salle de bains avec baignoire, balcon, place de parc.
Libre de suite ou à convenir.

Loyer **Fr. 1250.-**
charges comprises
Tél. 032 534 70 62



Jehle
PAYSAGISTE
Sàrl

- Pasquier 21
- Fleurier
- 032 861 16 95
- 079 417 99 58
- ph.jehle@bluewin.ch

Création et entretien de jardin

Le Monopoly est un jeu, pas la fiscalité.
Plus de 30 ans d'expérience



CHRISTIAN LEBET
FIDUCIAIRE

Grande-Rue 10
2112 Môtiers (NE) | T 032 866 15 14
info@fiduciairelebet.ch

- Comptabilité PME et gestion TVA
- Comptabilité agricole
- Déclarations d'impôts, fiscalité
- Gestion des salaires et administrative
- Réviseur agréé selon Autorité de Surveillance des Réviseurs
- Administration PPE

Membre FIDUCIAIRE | SUISSE

À LOUER
à Fleurier

3 pièces
1^{er} étage.
Libre dès le 1^{er} avril.
Tél. 079 391 60 12

MAISON
DE RÊVE
À VENDRE?

l'emplacement idéal pour votre annonce.



MONNET

FERBLANTERIE
SANITAIRE

079 607 10 47
032 863 23 05
2103 Noiraigue

Notre savoir-faire à votre service



Constructions métalliques - Serrurerie
Serrurerie Muriset Sàrl

Rue du Quarre 5 Les Prés Bugnons 4
2113 Boveresse 2525 Le Landeron

www.serrurerie-muriset.ch
032 751 63 73 - 079 334 58 86



CODONISA
Entreprise de maçonnerie

MAÇONNERIE
BÉTON ARMÉ | CARRELAGE
RÉNOVATION DE
CRÉPIS À L'ANCIENNE

2108 COUVET
+41 32 863 12 16
info@codonisa.ch



Créons & Vivons

DANS L'ÉMERVEILLEMENT D'UN LIEU
PLEIN DE VIE ET DE POÉSIE

WWW.TIMOTHEEGRISEL.CH
+41 79 706 45 32
contact@timotheegrisel.ch



ALD
SERVICES SÀRL

NETTOYAGE ET ENTRETIEN
D'IMMEUBLES,
DE BÂTIMENTS ET DE LOCAUX

DÉMÉNAGEMENT
TRANSPORT D'OBJETS
ENTRETIEN EXTÉRIEUR
AIDE AU MÉNAGE

Les Raies 2 - 2115 Buttes
+41 79 819 47 95 - info@ald-services.ch

P. SIMONIN & FILS Sàrl

FLEURIER **COUVET**
Tél. 032 861 11 48 **Tél. 032 863 27 57**
Fax 032 861 37 51

Ferblanterie - Ins. Sanitaires
Couverture - Paratonnerre

SOCIÉTÉS SPORTIVES LOCALES SOCIÉTÉS SPORTIVES LOCALES

- VAL-DE-TRAVERS**
- FC Val-de-Travers
- NOIRAIGUE**
- Association Via ferrata et escalade sportive - www.espaceval.ch
 - Football: Association portugaise du Val-de-Travers - [f](https://www.facebook.com/)
 - FSG - [f](https://www.facebook.com/)
 - Hockey-Club
 - Tennis de table: www.anjtt.ch/ctt-neraoui
 - Tir: « Armes de Guerre »
- TRAVERS**
- Club jurassien - Section Soliat www.clubjurassien.ch
 - Cross club Les Fées Val-de-Travers www.crossclub-les-pees-vdt.ch
 - FSG - [f](https://www.facebook.com/)
 - Ski-Club - www.ski-club-travers.ch
 - Tir: « l'Avant-Garde » www.lavantgarde.ch « Noble Corporation des Abbayes »

- Vieux-gym
 - Volley-ball: VBC vétérannes
 - Golf: Practice Golf Club
- COUVET**
- Boccia Club [f](https://www.facebook.com/)
 - Boxing club Val-de-Travers - [f](https://www.facebook.com/)
 - Club jurassien - www.clubjurassien couvet.ch
 - Club de natation et de sauvetage www.cnsvt.ch
 - Club de plongée HYDROTEC - [f](https://www.facebook.com/)
 - FSG - Actifs et actives - www.fsgcouvet.ch
 - Hockey-Glace Pink
 - Judo-Club du Val-de-Travers www.judo-vdt.ch
 - Tir sportif du Val-de-Travers - www.tsavdt.ch « Noble Corporation des Abbayes »
 - Ski-Club - www.ski-club-couvet.ch
 - Tennis-Club - www.tcvdt.ch
 - Volley-ball: VBC Val-de-Travers www.vbcvaldetravers.ch

- MÔTIERS**
- Football: FC Môtiers - FC Vétérans - [f](https://www.facebook.com/)
 - FSG - www.fsgmotiers.ch
 - Ski-Club - www.skiclubmotiers.ch
 - Tir: « Noble Corporation des Abbayes » « Noble Corporation du Prix des Mousquetaires »
 - Aéro-Club du Val-de-Travers - www.acvt.ch
 - Modèles Air Club - www.macvdt.ch
- BOVERESSE**
- Société de gym
- FLEURIER**
- American Football Club: Midori Zoku Val-de-Travers
 - Badminton - www.bad-vdt.ch
 - Bandy Club Val-de-Travers www.swiss-bandy.ch/clubs
 - Basketball-Club - www.fleurierbasket.ch
 - Club des patineurs - www.cpfleurier.ch
 - Club de patinage artistique - Val-de-Travers - www.cpa-vdt.ch
 - Club jurassien - Section Chasseron www.clubjurassien.ch
 - CAS - Section Chasseron www.cas-chasseron.ch
 - Cyclophile: M.T.B. - www.mtbflleurier.ch
 - Football: FC Fleurier - Vétérans www.fcflleurier.ch
 - Judo-Club du Val-de-Travers www.judo-vdt.ch
 - Pétanque « La Bleue »
 - Scrabble - Club Areuse-Fleurier
 - Ski-Club - www.skiclubflleurier.ch
 - Tennis-Club - www.tcvdt.ch
 - Tir: « Noble Corporation de l'Abbaye » « Noble Corporation du Prix des Mousquetaires »

- BUTTES**
- Amicale sportive
 - Body Fit - [f](https://www.facebook.com/)
 - Les Amis de Chasseron-Buttes www.chasseron-buttes.ch
 - Ski-Club - www.skiclubbuttes.ch
 - Ski-compétition « La Robella »
 - Shotokan Karaté-do - [f](https://www.facebook.com/)
 - Tir « La Butterane » - www.labuttrane.ch
- LES BAYARDS**
- Association sportive
 - Moto-club - www.mclesbayards.ch
 - Tir: « Noble Corporation de l'Abbaye » « Noble Corporation du Prix des Mousquetaires »
- LES VERRIÈRES**
- FSG Les Verrières - www.fsglesverrieres.com
 - Judo-Club du Val-de-Travers www.judo-vdt.ch
 - Ski-Club Les Cernets-Verrières
 - Tir: « La Verrisane » - www.laverrisane.ch
 - Groupe Scout Trois-Étoiles - [f](https://www.facebook.com/)
- LA CÔTE-AUX-FÉES**
- Association du Ski-Lift
 - Cardiotraining - Karin Möbes Maillardet 079 690 53 71
 - Club d'échecs
 - Groupe de jeunes (volley)
 - Ski-Club
 - Société des pistes de fond
 - Les Sockeurs-Club
 - Société de gymnastique dames (+ gym douce)
 - Société de gymnastique hommes
 - Tennis-Club - www.tccaf.ch



- ÉLECTRICITÉ
- DÉPANNAGES
- TÉLÉMATIQUE
- PARATONNERRE
- ÉLECTROMÉNAGER
- PHOTOVOLTAÏQUE
- BORNES DE RECHARGE

Société Electrique du Val-de-Travers SA

Votre spécialiste dans votre région,
pour toutes vos installations électriques !

www.sevt.ch / Rue du Preyel 9 - 2108 Couvet / 032 863 12 24

- SAINT-SULPICE**
- Société de gym
 - Tir sportif - [f](https://www.facebook.com/)

Si vous ne paraissez pas dans cette rubrique, manifestez-vous à: redac@courrierhebdo.ch